

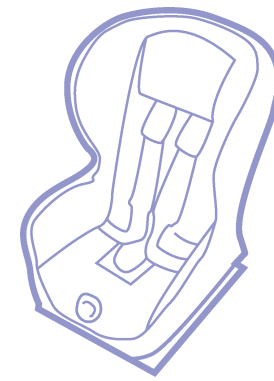

SICUREZZA/PROTEZIONE
SICUREZZA BAMBINO

07

SEGGIOLINI PER BAMBINI



RENAULT E LA SICUREZZA DEL BAMBINO

Renault a toujours considéré la sécurité et le confort de tous les occupants d'un véhicule comme une préoccupation de tout premier ordre. Son engagement et son leadership dans le domaine de la sécurité passive se traduisent d'ailleurs de manière éclatante par ses nombreux véhicules classés 5 étoiles aux crash-tests Euro Ncap. Et lorsqu'il s'agit de transporter des enfants, Renault fait encore plus attention !

Parce que les enfants sont plus fragiles et vulnérables, et pour mieux comprendre comment les protéger lors de chocs sévères, Renault a participé aux programmes européens de recherche CHILD et CREST, basés notamment sur l'observation de 400 accidents réels avec enfants à bord. Grâce à ces travaux, Renault a pu développer sa propre méthode d'essais pour qualifier la sécurité de ses sièges enfants avec le même niveau d'exigence que pour la mise au point des systèmes de sécurité adulte. Pour chaque nouveau véhicule, Renault s'assure que les sièges peuvent être parfaitement montés et qu'ils répondent à des exigences de protection particulièrement sévères. Voyageant en toute sécurité, les plus petits bénéficieront aussi d'un très grand confort, grâce à une gamme d'accessoires spécialement développée pour eux.

LA GAMMA DEI SEGGIOLINI PER BAMBINI RENAULT

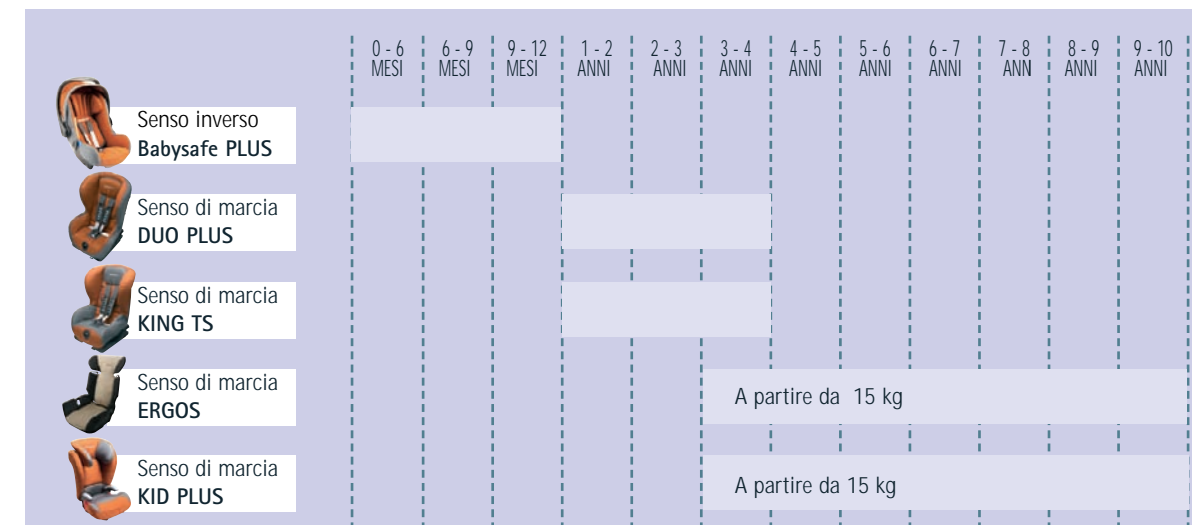

IL SISTEMA ISOFIX

Questo sistema è composto sempre da due anelli d'ancoraggio situati tra la seduta e lo schienale, per collocare il seggiolino per bambini. Un terzo anello chiamato « top tether » si trova nei sedili posteriori per fissare lo schienale dei seggiolini per bambino di fronte alla strada.



Ancoraggi Isofix

I VANTAGGI DI ISOFIX :

- Un fissaggio normalizzato per un montaggio e smontaggio facile e senza problemi (basta un semplice clic).
- Un collegamento sicuro e solido tra il seggiolino e il veicolo.
- Un effetto di protezione ottimizzato in caso di incidente.
- Tutti i nostri sedili Isofix possono essere anche installati tramite la cintura tre punti, nel secondo veicolo per esempio.

DOVE INSTALLARE UN SEGGIOLINO PER BAMBINI IN UN VEICOLO RENAULT

Equipaggiamenti ISOFIX secondo i Paesi, il veicolo e la versione.

SIÈGES	PLAGE D'UTILISATION	TWINGO	CLIO II	CLIO III	MODUS	MÉGANE II	MÉGANE II CC	SCÉNIC II E GRAND SCÉNIC II	LAGUNA II	VEL SATIS	ESPACE IV	KANGOO	TRAFIC COMBI-BUS (6/9 PL)	TRAFIC GENERATION
BABYSAFE PLUS ISOFIX GRUPPO 0+	0 à 12 mesi < 13 kg													
DUO PLUS ISOFIX E KING TS PLUS ISOFIX GRUPPO 1	1 a 4 anni < 18 kg													
ERGOS, ET KID PLUS GRUPPO 2 E 3	4 a 10 anni a partire da 15 kg													

Questo tableau è fornito a titolo indicativo. Consultate il capitolo « Sicurezza Bambino » del veicolo per conoscere i posti adatti ad un'installazione tramite ISOFIX e cinture.

- Montaggio del seggiolino per bambini **raccomandato**
- Montaggio del seggiolino per bambini **vietato**





SEGGIOLINO BABYSAFE PLUS

- Da 0 a 12 mesi
- Doppio guscio rinforzato che garantisce una buona protezione grazie alle imbottiture laterali per la testa ed il torace
- Isotermico (isola contro il caldo e il freddo esterno al veicolo)
- Finimenti felpati
- Maniglie ergonomiche con barre anti-rimbando per limitare l'oscillazione in caso di urti posteriori
- Riduttore di seduta per bambini di età inferiore a 4 mesi
- Parasole integrato
- Poggiatesta regolabile in sette posizioni
- Fodera amovibile e lavabile
- Passeggino ultra-compatto opzionale.

DESCRIZIONE	REFERENZA
Guscio BabySafe Plus	77 11 237 771
Guscio BabySafe Plus con piano d'appoggio Isofix	77 11 230 442

	BABYSAFE PLUS	BABYSAFE PLUS CON PIANO D'APPOGGIO ISOFIX
Protezione frontale	▲▲▲▲	▲▲▲▲▲
Protezione laterale	▲▲▲▲▲	▲▲▲▲▲
Facilità d'installazione (con cintura)	▲▲	-
Facilità d'installazione (con Isofix)	-	▲▲▲▲▲
Confort del bambino	▲▲▲▲▲	▲▲▲▲▲
Facile da pulire	30°C lavatrice	30°C lavatrice
Peso	4 kg	9,5 kg

Nota su 5 : ▲▲▲▲▲



PASSEGGINO YANIS

- Complemento del guscio Babysafe Plus ISOFIX
- Permette di portare il bambino dappertutto senza doverlo mettere e togliere dal guscio
- Senza il guscio, possibilità di trasportare un bambino fino a 15 kg
- Bardatura di sicurezza a 5 punti, rinforzi laterali, barre di sostegno, parasole e rete amovibile
- Schienale inclinabile in 4 posizioni
- Ultra-compatto: dimensioni : 109 x 36 x 45 cm.

REFERENZA
77 11 238 818



KING TS PLUS

- Seggiolino con cintura per bambini da 9 mesi a 4 anni
- Dotato di un sistema di tensione della cintura (Tensioning System) con il semplice ribaltamento del seggiolino
- La bardatura di sicurezza a 5 punti assicura la ritenuta del bambino in caso di urto
- Il sistema PLUS di regolazione della bardatura permette di variare la lunghezza delle cinghie scegliendo tra sette scatti
- Seggiolino inclinabile in tre posizioni
- Cuscino e seduta felpati.

REFERENZA
77 11 420 177

Protezione frontale	▲▲▲
Protezione laterale	▲▲▲▲▲
Facilità d'installazione	▲▲▲▲
Confort del bambino	▲▲▲▲▲
Facile da pulire	30°C lavatrice
Peso del seggiolino	10,5 kg

Nota su 5 : ▲▲▲▲▲

Sistema di tensione della cintura



Abbassare il guscio del seggiolino in avanti e mettere la cintura

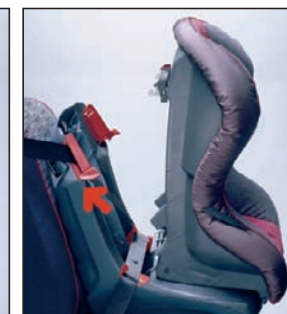

Allacciare la cintura.



Abbassare il guscio del seggiolino indietro.



La cintura è tesa



AAG579



SEGGIOLINO DUO PLUS

- Seggiolino Isofix destinato ai bambini da 9 mesi a 3-4 anni
- Facile da installare con il nuovo sistema di chiusura con ganci Isofix
- Facile da adattare al bambino, la sua bardatura di sicurezza si regola con una sola mano.

REFERENZA

77 11 227 824

Protezione frontale	▲▲▲▲▲
Protezione laterale	▲▲▲▲▲
Facilità d'installazione (con cintura)	▲▲▲▲
Facilità d'installazione (con Isofix)	▲▲▲▲▲
Confort del bambino	▲▲▲▲▲
Utilizzo in senso inverso alla marcia	non
Utilizzo in senso di marcia	oui
Peso del seggiolino	9 kg

Note su 5 : ▲▲▲▲▲



POGGIATESTA CONVERTIBILE PER BAMBINO

- Innovazione Renault ■ Poggiatesta per bambini da 4 a 10 anni (Categoria Gr 3, bambino da 15 a 36 kg)
- Permette una maggiore sicurezza
- Confort : Regolazione in altezza di più' di 20 cm
- Sicurezza : Grazie alla guida-cinghia integrata, la cintura è sempre ben posizionata
- Disponibile su Laguna, Scénic e Espace
- Poggiatesta utilizzabile anche da un adulto
- Non lavabile in lavatrice.

Protezione frontale	▲▲▲▲
Protezione laterale	▲▲▲
Facilità d'installazione	▲▲▲▲
Confort del bambino	▲▲▲
Peso del seggiolino	1,2 kg

Nota su 5 : ▲▲▲▲▲

SCÉNIC II

COMPATIBILITA'	REFERENZA	
Grigio	Sinistro	77 11 419 927
Carbone	Sinistro	77 11 419 928
Grigio	Destro	77 01 061 558
Carbone	Destro	77 01 061 557

LAGUNA II

COMPATIBILITA'	REFERENZA	
Grigio	Sinistro	77 11 236 246
Carbone	Sinistro	77 11 236 242
Grigio	Destro	77 11 236 247
Carbone	Destro	77 11 236 243
Kit poggiatesta Grigio + seduta Ergos	Destro	77 11 238 593
Kit poggiatesta Carbone + seduta Ergos	Destro	77 11 238 594

ESPACE IV*

COMPATIBILITA'	REFERENZA	
Grigio	Sinistro	77 11 419 927
Carbone	Sinistro	77 11 419 928

* Espace IV non dispone di offerta a destra, essendo il veicolo dotato di sedili con cinture portate a sinistra.



SEGGIOLINO E RIALZO ERGONOMICO

SEGGIOLINO ERGOS (RIALZATO)

- Per bambini a partire da 15 kg . Guscio in plastica ■ Schienale ergonomico dotato di contrafforti laterali regolabili per un perfetto sostegno della testa e del torace ■ Schienale regolabile in altezza in 7 posizioni
- Schienale inclinabile in due scatti . Seggiolino bicolore: grigio e carbone

RIALZO ERGONOMICO

- Può essere utilizzata da sola per bambini da 8 anni in su.

DESCRIZIONE	REFERENZA
Sedile completo Ergos	77 11 237 652
Seduta Ergos	77 11 237 651

Protezione frontale	▲▲▲▲
Protezione laterale	▲▲▲
Facilità d'installazione	▲▲▲▲
Confort del bambino	▲▲▲
Facilità di pulizia	30°C lavatrice
Peso del seggiolino	3,5 kg

Note su 5 : ▲▲▲▲▲



SEGGIOLINO KID PLUS

- Per bambini a partire da 15 kg ■ Sistema esclusivo di regolazione della seduta in larghezza, facilità di chiusura
- Seggiolino inclinabile per adattarsi alla forma dello schienale della vettura.

REFERENZA
77 11 420 178

Protezione frontale	▲▲▲▲▲
Protezione laterale	▲▲▲▲▲
Facilità d'installazione	▲▲▲▲
Confort del bambino	▲▲▲▲▲
Facilità di pulizia	30°C lavatrice
Peso del seggiolino	7 kg

Note su 5 : ▲▲▲▲▲





AAG100

SCALDA BIBERON

- Indispensabile per i lunghi viaggi ■ Funziona collegandolo all'accendisigari della vettura (12 V, 80 W) , settore (230 V, 90 W)
- Compatibile con tutte le forme di biberon ■ Facile sistemazione grazie all'avvolgi-cavo.

REFERENZA

77 11 218 292



AAF448

FODERA DI PROTEZIONE DEL SEGGIOLINO

- S'infilà sotto il seggiolino ■ Protegge il sedile della vettura dalle briciole e dalle macchie ■ Compatibile con il sistema ISOFIX.

REFERENZA

77 11 221 351

SPESORE PER TESTA BÉBÉ GONFIABILE

- Fissaggio tramite velcro che permette di adattare l'apertura intorno al collo del bimbo ■ Fodera in spugna imbottita ■ Lavabile in lavatrice.

REFERENZA

77 11 218 293



AAE868

FODERA DI PROTEZIONE DELLO SCHIENALE

- Grembiule di protezione che evita al bambino di salire sullo schienale del sedile anteriore con le scarpe ■ Dotato di molteplici tasche.

REFERENZA

77 11 221 352



AAF451

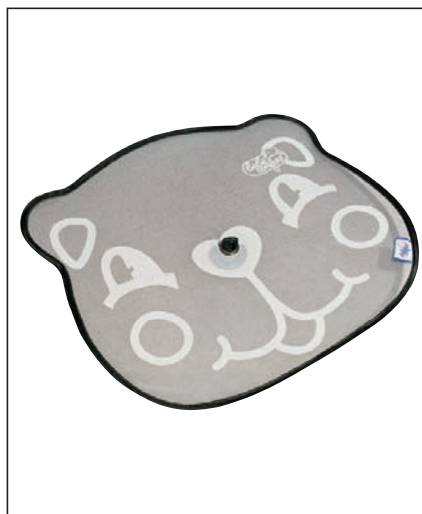

AAE929

PARASOLE GIOCOSO UNIVERSALE

- Protezione efficace contro i raggi ultravioletti ■ Fissaggio a ventosa
- Venduto in coppia.

REFERENZA

77 11 221 349



AAF340

RETROVISORE PER BAMBINI

- Questo piccolo retrovisore interno permette di sorvegliare i bambini seduti dietro
- Si fissa con una ventosa o una clip.

REFERENZA

77 11 222 912





SICUREZZA/PROTEZIONE
PROTEZIONE DEL VEICOLO

TABELLA DI COMPATIBILITA' DEI SENSORI DI PARCHEGGIO ANTERIORE E POSTERIORE

- Adattato - significa montabile con istruzioni di montaggio.
- Adattabile - significa montabile ma senza istruzioni di montaggio.

DESCRIZIONE	ASSISTENZA AL PARCHEGGIO 4 SENSORI POSTERIORI	ASSISTENZA AL PARCHEGGIO 4 SENSORI ANTERIORI	INTERRUTTORE D'INIBIZIONE DEL SISTEMA DI ASSIST. AL PARCHEGGIO POSTERIORE	PROLUNGA SENSORI/CICALINO POSTERIORE
REFERENZA	77 11 224 385	77 11 238 161	77 11 228 161	77 11 228 080
FORNITORE	Cobra	Cobra	Cobra	Cobra
TM	2,5/3 h	3 h	-	-
Twingo	Adattato	Adattabile	Adattabile	-
Kangoo VP	Adattato	Adattabile	Adattabile	-
Kangoo 4x4	Adattato	Adattabile	Adattabile	Vei tabella qui sotto
Kangoo VU	Adattato	Adattabile	Adattabile	Vei tabella qui sotto
Clio 1	Adattabile	Adattabile	Adattabile	-
Clio II	Adattato	Adattabile	Adattabile	-
Clio III	Adattato	Adattato	Adattabile	-
Modus	Adattato	Adattato	Adattabile	-
Mégane 1	Adattabile	Adattabile	Adattabile	-
Mégane II Berlina et Coupé	Adattato	Adattato	Adattabile	-
Mégane II Tricorps	Adattato	Adattato	Adattabile	-
Mégane II Break	Adattato	Adattato	Adattabile	-
Mégane II Coupé-Cabriolet	Adattato	Adattato	Adattabile	-
Scenic II et Grand Scenic II	Adattato	Adattato	Adattabile	-
Laguna 1	Adattato	Adattabile	Adattabile	-
Laguna II	Adattato	Adattato	Adattabile	-
Safrane	Adattabile	Adattabile	Adattabile	-
Vel Satis	Adattato	Adattato	Adattabile	-
Espace III (J63)	Adattabile	Adattabile	Adattabile	-
Espace IV	Adattato	Adattato	Adattabile	-
Avantime	Adattabile	Adattabile	Adattabile	-
Trafic	Adattato	Adattabile	Adattabile	Vei tabella qui sotto
Master	Adattato	Adattabile	Adattabile	Vei tabella qui sotto

PROLUNGA SENSORI/CICALINO

- Per alcuni veicoli ad uso commerciale, il sistema di assistenza al parcheggio posteriore deve essere accoppiato con o più prolunga sensori/cicalino.

DESCRIZIONE	SISTEMA DI ASSISTENZA AL PARCHEGGIO POSTERIORE 4 SENSORI POSTERIORI + (X) PROLUNGA(E) SENSORI/CICALINO
TM	2,5/3 h
Kangoo VU con paratia (nessuna visibilità tramite il lunotto posteriore)	77 11 224 385 + 77 11 228 080
Trafic VU con paratia (nessuna visibilità tramite il lunotto posteriore)	77 11 224 385 + 77 11 228 080
Master L1/L2/L3 senza paratia	77 11 224 385 + (X3) 77 11 228 080
Master L1 con paratia	77 11 224 385 + (X4) 77 11 228 080
Master L2/L3 con paratie	77 11 224 385 + (X5) 77 11 228 080

PEZZI DI RICAMBIO PER VECCHI SISTEMI DI SENSORI DI PARCHEGGIO POSTERIORE

PROLUNGA SENSORI PER VU

DESCRIZIONE	REFERENZA	TM	CARATTERISTICHE
Prolunga sensori per kit Meta-System 77 11 222 094	77 01 419 633	0,3 h	Necessario su Master talvolta necessario sugli altri VU della gamme

SENSORI

DESCRIZIONE	REFERENZA
2 sensori di vecchia generazione per kit Meta-System 77 11 222 094	77 11 228 546
2 sensori di nuova generazione per kit Meta-System 77 11 224 384	77 11 228 547

KIT PEZZI DI RICAMBIO

DESCRIZIONE	REFERENZA
Kit comprendente : Adattatori Master + prolunga cicalino	77 11 228 548
Kit comprenant : Centrale + interfaccia cicalino/diodi	77 11 228 549

MODULO ADATTATORE

DESCRIZIONE	REFERENZA	CARATTERISTICHE
Adattatore per modulo 2 captatori Meta-System vecchia generazione : 77 11 222 094	77 01 419 634	Necessario su Master solamente

SENSORE DI ARRETRAMENTO LOGAN

- Sistema che facilita le manovre in retromarcia, rilevando gli ostacoli
- Rilevazione completa degli ostacoli retrostanti il veicolo grazie a 4 sensori
- Il suono diviene continuo quando l'ostacolo si trova a meno di 45 cm
- Suono regolabile (3 posizioni)
- Compatibile con i ganci da traino
- Il monitor che si fissa sul quadro della strumentazione indica la distanza e la posizione dell'ostacolo.

DESCRIZIONE	REFERENZA
Sensore di arretramento Logan	60 01 998 142
Sensore di arretramento Logan con visualiz	60 01 998 143



AAC291

PROTEZIONE DELLA CARROZZERIA

BATTITACCO ANTERIORE

■ Aspetto alluminio ■ Proteggono il battitacco ■ Personalizzano l'accesso a bordo ■ Set di due ■ Marchiate con il nome del veicolo.

COMPATIBILITA'	REFERENZA	TM
Twingo	77 11 229 465	0,5 h
Clio II (3 porte)	77 11 229 462	0,5 h
Clio II (5 porte)	77 11 229 461	0,5 h
Clio III (3 porte)	77 11 230 491	0,5 h
Clio III (5 porte)	77 11 230 492	0,5 h
Modus	77 11 229 470	0,5 h
Mégane II Berline, Break et Tricorps	77 11 229 463	0,5 h
Mégane II Coupé et Coupé cabriolet	77 11 229 464	0,5 h
Scénic II	77 11 229 463	0,5 h
Laguna II Berline e Break	77 11 229 467	0,5 h
Logan Tricorps, Break e fourgonnette (LRF90)	Prossima commercializzaz.	0,5 h

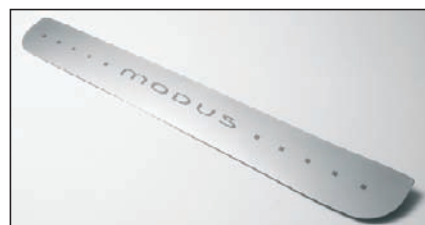

AAB 518



AAB 519



AAE296

FASCE PARASPRUZZI

■ Proteggono la parte inferiore della carrozzeria dalle proiezioni di fango o di ghiaia ■ PVC nero ■ Termoplastica morbida ■ TM = 0,2 h per un set di fasce paraspruzzi (anteriori o posteriori).

COMPATIBILITA'	REFERENZA Fasce paraspruzzi anter.	REFERENZA Fasce paraspruzzi poster.
Twingo	77 01 410 807	77 01 410 785
Kangoo 4x2	77 11 223 990	
Kangoo 4x4	77 11 224 022	-
Kangoo Pampa	77 11 224 022	
Clio II Fase 1	77 01 410 457	77 01 410 458
Clio II Fase 2 e 3	77 01 410 457	77 11 219 344
Clio III	77 11 230 493	77 11 230 494
Modus	77 11 226 809	77 11 226 810
Mégane 1 Berline Fase 1	77 01 409 266	77 01 409 267
Mégane 1 Berline Fases 2 e 3	77 01 409 266	77 01 410 848
Mégane 1 Break	77 01 409 266	77 01 410 885
Mégane 1 Tricorps Fase 1	77 01 409 266	77 01 410 269
Mégane 1 tricorps Fase 2 e 3	77 01 409 266	77 01 410 849
Mégane 1 Coupé	77 01 409 266	-
Mégane II Berline e Coupé Fase 1	77 11 221 305	77 11 221 306
Mégane II Berline e Coupé Fase 2	77 11 221 305	77 11 419 128
Mégane II Tricorps Fase 1 e Fase 2	77 11 221 305	77 11 223 823
Mégane II Break Fase 1 e Fase 2	77 11 221 305	77 11 223 824
Mégane II Coupé-Cabriolet Fase 1 e 2	77 11 223 260	77 11 223 261
Scénic 1 Fase 1/1'	77 01 410 267	77 01 410 268
Scénic 1 Fase 2, 3 e 4	77 01 410 267	77 01 410 850
Scénic Rx4	77 11 212 534	77 11 212 535
Scénic II court	77 11 223 258	77 11 223 259
Grand Scénic II	77 11 223 258	77 11 225 735
Laguna 1 Berline Fase 1	77 01 409 196	77 01 409 197
Laguna 1 Berline Fase 2	77 01 409 196	77 01 410 786
Laguna 1 Break Fase 1	77 01 409 196	77 01 409 256
Laguna 1 Break Fase 2	77 01 409 196	-
Laguna II Berline	77 11 212 586	77 11 212 584
Laguna II Break	77 11 212 586	77 11 212 585
Espace JEO	60 25 308 223	60 25 308 224
Espace J63	60 25 111 534	60 25 111 535
Espace IV Court	77 11 221 307	77 11 221 308
Espace IV Long	77 11 221 307	-
Express	77 01 418 162	77 01 418 163
Trafic II	77 11 211 650	77 11 218 337
Master	77 01 410 584	77 01 410 585
Logan Tricorps L90	60 01 998 163	60 01 998 164
Logan Break e Fourgonnette RF90	60 01 998 163	60 01 998 221



AAC291

FASCE PARASPRUZZI STANDARD

- Placca di rinforzo metallica che supporta i fissaggi pre-montati
- Superficie grezza ■ Tubi di scarico aerodinamici brevettati.

COMPATIBILITA'	REFERENZA	TM	CARATTERISTICHE
Tutti i tipi eccetto Renault 25, Laguna I Berline e Break 15" e Safrane Fase 2	77 11 210 079	0,2 h	Set anteriore
Renault 25, Laguna I Berline e Break 15" e Safrane Fase 2	77 01 409 271	0,2 h	Set anteriore
Tutti i tipi eccetto Twingo e Safrane Fase 2	77 01 409 272	0,2 h	Set posteriore Badge di personalizzazione

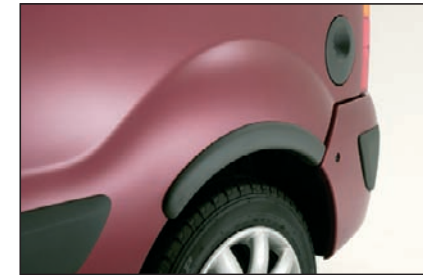

AAF464 - KANGOO

PROTEZIONE DEGLI ARCHI DELLE RUOTE

- Protezione efficace dei parafanghi ■ Fissaggio tramite semplice collage.

COMPATIBILITA'	REFERENZA PARAFANGHI ANTERIORI	REFERENZA PARAFANGHI POSTERIORI	CARATTERISTICHE
Kangoo Fase 1	77 01 410 513		Set di 4
Kangoo fase 2 "Génération 2006"	77 11 223 991	77 11 223 992	Set di 2
Trafic II	77 11 211 653		Set di 4
Logan Tricorps L90	60 01 998 192	60 01 998 193	Set di 2
Logan Break e Fourgonnette RF90	60 01 998 192	60 01 998 222	Set di 2



AAF464 - TRAFIC



AAF464 - LOGAN



AAF965

FASCE LATERALI DI PROTEZIONE

- Kit completo ■ Fissaggio con colla ■ Protegge la parte inferiore della scocca.

COMPATIBILITA'	REFERENZA	TM
Twingo 1 Fase 1	77 01 410 063	0,2 h
Twingo 1 Fase 2	77 01 410 741	0,2 h
Mégane 1 Coupé	77 01 410 391	0,2 h
Master L1	77 01 410 530	0,2 h
Prolunga per Master L2	77 01 410 738	0,2 h
Prolunga per Master L3	77 01 410 739	0,2 h

PROTEZIONE DELLE PORTIERE POSTERIORI TRAFIC II

- Kit completo ■ Fissaggio con colla.

REFERENZA	TM
77 11 211 652	0,2 h



AAF359

PELLICOLA PROTETTIVA

- Protegge la carrozzeria di graffi ■ Per pparauti anteriore e posteriore.

APPLICAZIONE	REFERENZA
Clio III	77 11 230 497
Modus	77 11 228 820



DSC 08089



AAF964

GUSCI DA PORTIERA

■ ABS ■ Colore: grigio scuro.

COMPATIBILITA'	REFERENZA	TM
Twingo 1 Fase 1	77 01 410 062	0,2 h
Twingo 1 Fase 2	77 01 410 782	0,2 h

TELO DI PROTEZIONE DELLA CARROZZERIA

■ Ricavata da un tessuto di alta gamma ■ Permette di proteggere la carrozzeria del veicolo.

COMPATIBILITA'	REFERENZA
Mégane 1 Cabriolet	77 01 416 199
Mégane II Coupé-cabriolet	77 11 223 928



AAF823



AAC298

TAPPI SERBATOIO

COMPATIBILITA'	REFERENZA
Renault 4, Renault 5, Renault 6, Renault 12 Berline, Renault 16, Renault 20 fino a settembre 1976, Renault 30 fino a settembre 1976, Trafic, Master	77 01 402 437
Express fino ad agosto 1991, Renault 12 Break, Renault 14, Renault 15, Renault 17	77 01 407 275
Express a partire da agosto 1991 e fino ad aprile 1993	77 01 410 060
Express a partire da maggio 1993	77 01 410 079
Renault 9, Renault 11, Renault 18, Renault 21, Renault 25, Espace fino a febbraio 1991	77 01 407 276
Renault 19	77 01 410 059
Twingo I	77 01 410 057
Clio I fino ad aprile 1993	77 01 410 052
Clio I a partire da marzo 1993	77 01 410 077
Clio II	77 01 471 227
Kangoo	77 01 472 643
Mégane I Berline, Break, Tricorps, Coupé e Cabriolet, Scénic I, Laguna I Berline e Break, Laguna II Berline e Break, Safrane, Espace JEO, Avantime	77 00 431 898
Mascotte	77 00 811 624



DEFLETTORI ARIA

■ Permettono di rigenerare l'aria nell'abitacolo
 ■ Fissaggio ad incastro, tramite clip metalliche inossidabili (senza viti)
 ■ Venduti in coppia (avanti) ■ Si montano con un dato fornito insieme ai deflettori.

COMPATIBILITA'	REFERENZA	TM	SET DI FISSAGGIO
Twingo	77 11 148 542	0,2 h	77 11 148 611
Kangoo	77 01 410 459	0,2 h	-
Clio 1 (3 porte)	77 11 148 540	0,2 h	77 11 148 612
Clio 1 (5 porte)	77 11 148 541	0,2 h	77 11 148 612
Clio II (3 porte)	77 01 410 735	0,2 h	-
Clio II (5 porte)	77 01 410 456	0,2 h	-
Clio III (3 porte)	77 11 230 495	0,2 h	-
Clio III (5 porte)	77 11 230 496	0,2 h	-
Modus	77 11 226 808	0,2 h	-
Renault 19 (5 porte)	77 11 148 539	0,2 h	77 11 148 614
Mégane 1 Berline e tricorps	77 11 148 553	0,2 h	77 11 148 616
Mégane 1 Coupé	77 11 148 554	0,2 h	77 11 148 617
Mégane II Berline, Break e tricorps	77 11 221 437	0,5 h	-
Mégane II Coupé	77 11 221 438	0,5 h	-
Scénic 1	77 01 410 285	0,2 h	77 01 410 364
Scénic II	77 11 223 834	0,5 h	-
Renault 21 Berline e Break	77 11 148 536	0,2 h	77 11 148 610
Laguna 1 Berline e Break	77 11 148 543	0,2 h	77 11 148 615
Laguna II Berline e Break	77 11 216 616	0,5 h	-
Espace JEO	60 25 308 225	0,5 h	-
Espace J63	60 25 106 854	0,5 h	-
Espace IV	77 11 221 439	0,5 h	-
Logan Tricorps porte anteriori	60 01 998 161	0,5 h	-
Logan Tricorps porte posteriori	60 01 998 162	0,5 h	-
Logan Break e Fourgonnette porte anteriori	60 01 998 161	0,5 h	-
Logan Break porte posteriori	60 01 998 223	0,5 h	-



KIT FENDINEBBIA

- Migliora la sicurezza della guida ■ Migliora l'estetica del veicolo
- Kit fendinebbia completo.

COMPATIBILITA'	REFERENZA	TM	CARATTERISTICHE
Twingo 1 Fase 2 fino ad agosto 2000 Harmonie interne Mandorla	77 11 212 086	2,5 h	-
Twingo 1 Fase 2 fino ad agosto 2000 Harmonie interno Giallo	77 01 410 799	2,5 h	-
Twingo 1 Fase 2 a partire da sept 2000 Harmonie interno Rosso translucido	77 11 216 677	2,5 h	-
Clio II Fase 1	77 01 410 517	2,5 h	-
Clio II Fase 2 e 3	77 11 218 286	2,5 h	-
Clio III	77 11 236 164	1,6 h	-
Modus	77 11 227 686	2 h	-
Kangoo Fase 1	77 01 410 490	2,5 h	-
Kangoo Fase 2 (a partire da marzo 2003)	77 11 223 624	2,5 h	-
Mégane 1 Fase 1 Berline e tricorps Scénic 1 Fase 1 senza airbag	77 01 410 509	2,5 h	-
Mégane 1 Fase 1 Berline e tricorps Scénic 1 Fase 1 con airbag	77 01 410 769	2,5 h	-
Mégane 1 Fase 1 Coupé e Cabriolet	77 01 410 825	2,5 h	-
Mégane 1 Fases 2, 3 e 4 Berline, Break, Coupé e Tricorps Scénic 1 Fase 2	77 01 410 851	2,5 h	-
Mégane II Fase 1 e 2 Berline, Coupé, Break e Tricorps	77 11 223 682	2,1 h	-
Scénic II e Grand Scénic II Fase 1 e 2			
Laguna 1 Fase 1 fino a luglio 1995 Berline e Break	77 01 410 080	2,5 h	Per il livello di rifinitura RN prevedere la serie di fissaggio 77 01 367 538
Laguna 1 Fase 1 a partire da luglio 1995 Berline e Break	77 01 410 240	2,5 h	Per il livello di rifinitura RN prevedere la serie di fissaggio 77 01 367 538
Laguna 1 Fase 2 Berline e Break	77 01 410 744	2,5 h	-
Laguna II Fase 1 Berline e Break	77 11 216 680	1 h	Prodotto identico a quello d'origine Potenza della fonte luminosa : 55 watts
Laguna II Fase 2 Berline e Break	77 11 230 201	1 h	-
Espace J11 da 1988 a 1991	60 25 006 978	2,5 h	-
Espace J63	60 25 170 675	2,5 h	-
Espace JEO dal 1996 a marzo 1998	60 25 308 228	2,5 h	-
Espace JEO da marzo 1998 a settembre 1998	60 25 370 953	2,5 h	-
Espace JEO a partire da sett. 1998	60 25 370 953 + 60 25 316 476	2,5 h	-
Espace IV Fase 1	77 11 221 870	2,5 h	-
Trafic II Fase 1	77 11 211 613	2,5 h	-
Trafic II Fase 2	77 11 420 786	2,5 h	-
Master Fase 1 fino a settembre 2003	77 01 410 296	2,5 h	-
Master Fase 2 e 3 a partire da ottobre 2003	77 11 224 392	2,5 h	-
Logan Tricorps	77 11 420 716	2,5 h	-
Logan Break e Fourgonnette	77 11 421 310	2,5 h	-



AAF559

CATENE DA NEVE KÖNIG

- Battistrada composto da maglie molto corte e sottili ■ Catene da neve double face, dalla lunga durata ■ Massima adattabilità a tutti i pneumatici grazie alle maglie supplementari presenti sulla chiusura esterna ■ Tensione tramite tendicatena integrato autobloccante
- Installazione possibile anche quando il veicolo è immobile in posizione di slittamento ■ Consegnate in una sacca di plastica che contiene 2 catene e i guanti di protezione.

KÖNIG							
DIMENSIONI DEI PNEUMATICI		CATENE A CROCIERA SUPERMAGIC		CATENE A CROCIERA 9 MM		CATENE A CROCIERA 12 MM	
13"	135/80*13	-	-	77 11 222 071	T9 020	77 01 410 713	GTS 020
13"	145/70*13	-	-	77 11 222 071	T9 020	77 01 410 713	GTS 020
13"	145/80*13	-	-	77 11 222 072	T9 030	77 01 410 714	GTS 030
13"	155/65*13	-	-	77 11 222 071	T9 020	77 01 410 713	GTS 020
13"	155/80*13	-	-	77 11 222 074	T9 040	77 01 410 716	GTS 040
13"	155/70*13	-	-	77 11 222 072	T9 030	77 01 410 714	GTS 030
13"	165/55*13	-	-	77 11 222 071	T9 020	77 01 410 713	GTS 020
13"	165/65*13	-	-	77 11 222 072	T9 030	77 01 410 714	GTS 030
13"	165/70*13	-	-	77 11 222 074	T9 040	77 01 410 716	GTS 040
13"	165/80*13	-	-	77 11 222 076	T9 050	-	-
13"	175/60*13	-	-	77 11 222 072	T9 030	77 01 410 714	GTS 030
13"	175/65*13	-	-	77 11 222 074	T9 040	77 01 410 716	GTS 040
13"	175/70*13	-	-	77 11 222 076	T9 050	-	-
13"	175/80*13	-	-	77 11 222 077	T9 060	77 01 410 719	GTS 060
13"	185/55*13	-	-	77 11 222 073	T9 035	77 01 410 715	GTS 035
13"	185/60*13	-	-	77 11 222 074	T9 040	77 01 410 716	GTS 040
13"	185/65*13	-	-	77 11 222 076	T9 050	-	-
13"	185/70*13	-	-	77 11 222 077	T9 060	77 01 410 719	GTS 060
13"	195/55*13	-	-	77 11 222 074	T9 040	77 01 410 716	GTS 040
13"	195/65*13	-	-	77 11 222 077	T9 060	-	-
13"	195/70*13	77 11 224 973	Supermagic 070	77 11 222 079	T9 070	77 01 410 721	GTS 070
13"	205/60*13	-	-	77 11 222 077	T9 060	77 01 410 719	GTS 060
13"	205/70*13	77 11 224 974	Supermagic 080	77 11 222 080	T9 080	77 01 410 722	GTS 080
14"	135/80*14	-	-	77 11 222 072	T9 030	77 01 410 714	GTS 030
14"	145/80*14	-	-	77 11 222 074	T9 040	77 01 410 716	GTS 040
14"	155/65*14	-	-	77 11 222 073	T9 035	77 01 410 715	GTS 035
14"	155/80*14	-	-	77 11 222 076	T9 050	-	-
14"	165/55*14	-	-	77 11 222 073	T9 035	-	-
14"	165/60*14	-	-	77 11 222 073	T9 035	77 01 410 715	GTS 035
14"	165/65*14	-	-	77 11 222 074	T9 040	77 01 410 716	GTS 040
14"	165/70*14	-	-	77 11 222 076	T9 050	-	-
14"	165/75*14	-	-	77 11 222 077	T9 060	77 01 410 719	GTS 060
14"	165/80*14	-	-	77 11 222 077	T9 060	77 01 410 719	GTS 060
14"	175/50*14	-	-	77 11 222 072	T9 030	77 01 410 714	GTS 030

KÖNIG							
DIMENSIONI DEI PNEUMATICI		CATENE A CROCIERA SUPERMAGIC		CATENE A CROCIERA 9 MM		CATENE A CROCIERA 12 MM	
14'	175/60*14	-	-	77 11 222 075	T9 045	77 01 410 717	GTS 045
14'	175/65*14	-	-	77 11 222 076	T9 050	-	-
14'	175/70*14	-	-	77 11 222 077	T9 060	77 01 410 719	GTS 060
14'	175/75*14	77 11 224 973	Supermagic 070	77 11 222 079	T9 070	77 01 410 721	GTS 070
14'	175/80*14	77 11 224 973	Supermagic 070	77 11 222 079	T9 070	77 01 410 721	GTS 070
14'	185/55*14	-	-	77 11 222 075	T9 045	77 01 410 717	GTS 045
14'	185/60*14	-	-	77 11 222 076	T9 050	-	-
14'	185/65*14	-	-	77 11 222 077	T9 060	77 01 410 719	GTS 060
14'	185/70*14	-	-	77 11 222 078	T9 065	77 01 410 720	GTS 065
14'	185/80*14	77 11 224 974	Supermagic 080	77 11 222 080	T9 080	77 01 410 722	GTS 080
14'	195/55*14	-	-	77 11 222 076	T9 050	-	-
14'	195/60*14	-	-	77 11 222 077	T9 060	77 01 410 719	GTS 060
14'	195/65*14	77 11 224 973	Supermagic 070	77 11 222 079	T9 070	77 01 410 721	GTS 070
14'	195/70*14	77 11 224 974	Supermagic 080	77 11 222 080	T9 080	77 01 410 722	GTS 080
14'	195/80*14	77 11 224 975	Supermagic 090	77 11 222 081	T9 090	77 01 410 723	GTS 090
14'	205/55*14	-	Supermagic 065	77 11 222 078	T9 065	77 01 410 720	GTS 065
14'	205/60*14	77 11 224 973	Supermagic 070	77 11 222 079	T9 070	77 01 410 721	GTS 070
14'	205/65*14	77 11 224 974	Supermagic 080	77 11 222 080	T9 080	77 01 410 722	GTS 080
14'	205/70*14	77 11 224 975	Supermagic 090	77 11 222 081	T9 090	77 01 410 723	GTS 090
14'	215/70*14	77 11 224 977	Supermagic 100	77 11 222 083	T9 100	77 01 410 725	GTS 100
14'	225/55*14	77 11 224 974	Supermagic 080	77 11 222 080	T9 080	77 01 410 722	GTS 080
14'	235/60*14	77 11 224 976	Supermagic 095	77 11 222 082	T9 095	77 01 410 724	GTS 095
15'	135/70*15	-	-	77 11 222 072	T9 030	77 01 410 714	GTS 030
15'	145/65*15	-	-	77 11 222 073	T9 035	-	-
15'	155/65*15	-	-	77 11 222 075	T9 045	77 01 410 717	GTS 045
15'	155/70*15	-	-	77 11 222 076	T9 050	-	-
15'	165/65*15	-	-	77 11 229 498	T9 055	-	-
15'	175/55*15	-	-	77 11 222 076	T9 050	-	-
15'	175/65*15	-	-	77 11 222 077	T9 060	77 01 410 719	GTS 060
15'	175/60*15	-	-	77 11 229 498	T9 055	-	-
15'	175/70*15	77 11 224 973	Supermagic 070	77 11 222 079	T9 070	77 01 410 721	GTS 070
15'	185/55*15	-	-	77 11 222 077	T9 060	77 01 410 719	GTS 060
15'	185/60*15	-	-	77 11 222 078	T9 065	77 01 410 720	GTS 065
15'	185/65*15	77 11 224 973	Supermagic 070	77 11 222 079	T9 070	77 01 410 721	GTS 070
15'	185/70*15	77 11 224 974	Supermagic 080	77 11 222 080	T9 080	77 01 410 722	GTS 080
15'	195/45*15	-	-	77 11 222 076	T9 050	-	-
15'	195/50*15	-	-	77 11 222 077	T9 060	77 01 410 719	GTS 060
15'	195/55*15	-	-	77 11 222 078	T9 065	77 01 410 720	GTS 065
15'	195/60*15	77 11 224 973	Supermagic 070	77 11 222 079	T9 070	77 01 410 721	GTS 070
15'	195/65*15	77 11 224 974	Supermagic 080	77 11 222 080	T9 080	77 01 410 722	GTS 080
15'	195/70*15	77 11 224 975	Supermagic 090	77 11 222 081	T9 090	77 01 410 723	GTS 090
15'	195/75*15	77 11 224 976	Supermagic 095	77 11 222 082	T9 095	77 01 410 724	GTS 095
15'	205/50*15	-	-	77 11 222 078	T9 065	77 01 410 720	GTS 065
15'	205/55*15	-	-	77 11 226 819	T9 075	-	-
15'	205/60*15	77 11 224 974	Supermagic 080	77 11 222 080	T9 080	77 01 410 722	GTS 080
15'	205/65*15	77 11 224 975	Supermagic 090	77 11 222 081	T9 090	77 01 410 723	GTS 090
15'	205/70*15	77 11 224 976	Supermagic 095	77 11 222 082	T9 095	77 01 410 724	GTS 095
15'	215/50*15	-	-	77 11 226 819	T9 075	-	-

KÖNIG							
DIMENSIONI DEI PNEUMATICI		CATENE A CROCIERA SUPERMAGIC		CATENE A CROCIERA 9 MM		CATENE A CROCIERA 12 MM	
15'	215/60*15	77 11 224 975	Supermagic 090	77 11 222 081	T9 090	77 01 410 723	GTS 090
15'	215/65*15	77 11 224 976	Supermagic 095	77 11 222 082	T9 095	77 01 410 725	GTS 100
15'	215/70*15	77 11 224 977	Supermagic 100	77 11 222 083	T9 100	77 01 410 725	GTS 100
15'	225/55*15	77 11 224 975	Supermagic 090	77 11 222 081	T9 090	77 01 410 723	GTS 090
15'	225/60*15	77 11 224 976	Supermagic 095	77 11 222 082	T9 095	77 01 410 724	GTS 095
15'	225/65*15	77 11 224 977	Supermagic 100	77 11 222 083	T9 100	77 01 410 725	GTS 100
15'	235/55*15	77 11 224 976	Supermagic 095	77 11 222 082	T9 095	77 01 410 724	GTS 095
15'	235/60*15	77 11 224 977	Supermagic 100	77 11 222 083	T9 100	77 01 410 725	GTS 100
15'	235/70*15	77 11 224 979	Supermagic 104	77 11 222 091	T9 104	-	-
16'	185/50*16	-	-	77 11 222 077	T9 060	77 01 410 719	GTS 060
16'	195/45*16	-	-	77 11 222 077	T9 060	77 01 410 719	GTS 060
16'	195/50*16	77 11 224 973	Supermagic 070	77 11 222 079	T9 070	77 01 410 721	GTS 070
16'	195/55*16	77 11 224 974	Supermagic 080	77 11 222 080	T9 080	77 01 410 722	GTS 080
16'	195/60*16	77 11 224 974	Supermagic 080	77 11 222 080	T9 080	77 01 410 722	GTS 080
16'	195/65*16	77 11 224 975	Supermagic 090	77 11 222 081	T9 090	77 01 410 723	GTS 090
16'	205/45*16	-	-	77 11 222 078	T9 065	77 01 410 720	GTS 065
16'	205/50*16	77 11 224 974	Supermagic 080	77 11 222 080	T9 080	77 01 410 722	GTS 080
16'	205/55*16	77 11 224 975	Supermagic 090	77 11 222 081	T9 090	77 01 410 723	GTS 090
16'	205/60*16	77 11 224 976	Supermagic 095	77 11 222 082	T9 095	77 01 410 724	GTS 095
16'	215/40*16	-	-	77 11 222 078	T9 065	77 01 410 720	GTS 065
16'	215/50*16	77 11 224 975	Supermagic 090	77 11 222 081	T9 090	77 01 410 723	GTS 090
16'	215/55*16	77 11 224 976	Supermagic 095	77 11 222 082	T9 095	77 01 410 724	GTS 095
16'	215/65*16	77 11 224 978	Supermagic 102	77 11 222 090	T9 102	77 01 410 726	GTS 102
16'	225/50*16	77 11 224 976	Supermagic 095	77 11 222 082	T9 095	77 01 410 724	GTS 095
16'	225/55*16	77 11 224 977	Supermagic 100	77 11 222 083	T9 100	77 01 410 725	GTS 100
16'	225/60*16	77 11 224 978	Supermagic 102	77 11 222 090	T9 102	77 01 410 726	GTS 102
16'	235/50*16	77 11 224 977	Supermagic 100	77 11 222 083	T9 100	77 01 410 725	GTS 100
16'	235/60*16	77 11 224 979	Supermagic 104	77 11 222 091	T9 104	77 01 410 727	GTS 104
17'	245/45*16	77 11 224 977	Supermagic 100	77 11 222 083	T9 100	77 01 410 725	GTS 100
17'	205/40*17	77 11 224 973	Supermagic 070	77 11 222 079	T9 070	77 01 410 721	GTS 070
17'	205/50*17	77 11 224 975	Supermagic 090	77 11 222 081	T9 090	77 01 410 723	GTS 090
17'	215/40*17	77 11 224 974	Supermagic 080	77 11 222 080	T9 080	77 01 410 722	GTS 080
17'	215/45*17	77 11 224 975	Supermagic 090	77 11 222 081	T9 090	77 01 410 723	GTS 090
17'	225/45*17	77 11 224 976	Supermagic 095	77 11 222 082	T9 095	77 01 410 724	GTS 095
17'	225/50*17	77 11 224 977	Supermagic 100	77 11 222 083	T9 100	77 01 410 725	GTS 100
17'	225/55*17	77 11 239 191	Supermagic 103	77 11 239 190	T9 103	-	-
17'	225/60*17	77 11 224 979	Supermagic 104	77 11 222 091	T9 104	77 01 410 727	GTS 104
17'	235/40*17	77 11 224 975	Supermagic 090	77 11 222 081	T9 090	77 01 410 723	GTS 090
17'	235/45*17	77 11 224 977	Supermagic 100	77 11 222 083	T9 100	77 01 410 725	GTS 100
17'	235/50*17	77 11 224 978	Supermagic 102	77 11 222 090	T9 102	77 01 410 726	GTS 102
17'	255/40*17	77 11 224 978	Supermagic 102	77 11 222 090	T9 102	77 01 410 726	GTS 102
17'	255/45*17	77 11 224 979	Supermagic 104	77 11 222 091	T9 104	77 01 410 727	GTS 104
17'	225/45*18	77 11 224 977	Supermagic 100	77 11 222 083	T9 100	77 01 410 725	GTS 100
17'	235/40*18	77 11 224 977	Supermagic 100	77 11 222 083	T9 100	77 01 410 725	GTS 100
17'	245/40*18	77 11 224 978	Supermagic 102	77 11 222 090	T9 102	77 01 410 726	GTS 102
17'	245/45*18	77 11 224 979	Supermagic 104	77 11 222 091	T9 104	77 01 410 727	GTS 104
17'	255/40*18	77 11 224 979	Supermagic 104	77 11 222 091	T9 104	77 01 410 727	GTS 104

CATENE PER 4X4 E FURGONI

KÖNIG			
DIMENSIONI DEI PNEUMATICI		CATENE 4X4 E CAMIONCINO	
14'	175/80*14 C	77 11 222 085	T2 200
14'	650*14 C	77 11 222 085	T2 200
14'	175/75*14 C	77 11 222 085	T2 200
14'	195/80*14 C	77 11 222 086	T2 220
14'	670*14 C	77 11 222 086	T2 220
14'	195/75*14 C	77 11 222 086	T2 220
14'	195/80*14 C	77 11 222 086	T2 220
14'	205/80*14 C	77 11 222 087	T2 225
14'	205/75*14 C	77 11 222 087	T2 225
14'	205/80*14 C	77 11 222 087	T2 225
14'	215/80*14 C	77 11 222 088	T2 230
14'	750*14 C	77 11 222 088	T2 230
14'	215/75*14 C	77 11 222 088	T2 230
15'	185/80*15 C	77 11 222 086	T2 220
15'	195/70*15 C	77 11 222 086	T2 220
15'	195/75*15 C	77 11 222 087	T2 225
15'	195/80*15 C	77 11 222 087	T2 225
15'	205/65*15 C	77 11 222 086	T2 220
15'	205/70*15 C	77 11 222 087	T2 225
15'	205/75*15 C	77 11 222 087	T2 225
15'	215/65*15 C	77 11 222 087	T2 225
15'	215/75*15 C	77 11 222 088	T2 230
15'	215/70*15 C	77 11 222 088	T2 230
15'	225/70*15 C	77 11 222 088	T2 230
15'	235/70*15 C	77 11 222 089	T2 240
15'	225/75*15 C	77 11 222 089	T2 240
15'	255/60*15 C	77 11 222 089	T2 240
15'	235/75*15 C	77 11 239 173	T2 245
15'	255/70*15 C	77 11 239 174	T2 247
15'	265/70*15 C	77 11 239 175	T2 250
15'	255/75*15 C	77 11 239 176	T2 255
15'	265/75*15 C	77 11 239 176	T2 255
15'	215/80*15 C	77 11 222 089	T2 240
15'	670*15 C	77 11 222 088	T2 230
15'	700*15 C	77 11 222 089	T2 240
15'	31/10.5*15 C	77 11 239 176	T2 255
15'	31/11.5*15 C	77 11 239 177	T2 265
15'	32/11.5*15 C	77 11 239 178	T2 267
16'	175/75*16 C	77 11 222 086	T2 220
16'	175/80*16 C	77 11 222 086	T2 220
16'	185/75*16 C	77 11 222 087	T2 225
16'	185/80*16 C	77 11 222 088	T2 230
16'	195/65*16 C	77 11 222 086	T2 220
16'	195/75*16 C	77 11 222 088	T2 230
16'	195/80*16 C	77 11 222 088	T2 230
16'	205/65*16 C	77 11 222 087	T2 225
16'	205/75*16 C	77 11 239 185	T2 235
16'	205/80*16 C	77 11 222 089	T2 240

KÖNIG			
DIMENSIONI DEI PNEUMATICI		CATENE 4X4 E CAMIONCINO	
16'	215/60*16 C	77 11 222 087	T2 225
16'	215/65*16 C	77 11 222 088	T2 230
16'	215/70*16 C	77 11 239 185	T2 235
16'	215/75*16 C	77 11 239 173	T2 245
16'	215/80*16 C	77 11 239 173	T2 245
16'	215/85*16 C	77 11 239 173	T2 245
16'	225/65*16 C	77 11 222 089	T2 240
16'	225/70*16 C	77 11 239 173	T2 245
16'	225/75*16 C	77 11 239 173	T2 245
16'	235/60*16 C	77 11 239 185	T2 235
16'	235/70*16 C	77 11 239 174	T2 247
16'	235/80*16 C	77 11 239 175	T2 250
16'	235/85*16 C	77 11 239 177	T2 265
16'	245/70*16 C	77 11 239 175	T2 250
16'	245/75*16 C	77 11 239 175	T2 250
16'	255/65*16 C	77 11 239 175	T2 250
16'	255/70*16 C	77 11 239 176	T2 255
16'	265/70*16 C	77 11 239 177	T2 265
16'	265/75*16 C	77 11 239 177	T2 265
16'	275/70*16 C	77 11 239 178	T2 267
16'	750*16 C	77 11 239 186	T2 260
17'	215/60*17 C	77 11 239 185	T2 235
17'	225/65*17 C	77 11 239 173	T2 245
17'	235/55*17 C	77 11 222 089	T2 240
17'	235/65*17 C	77 11 239 174	T2 247
17'	235/70*17 C	77 11 239 175	T2 250
17'	245/65*17 C	77 11 239 175	T2 250
17'	255/60*17 C	77 11 239 176	T2 255
17'	265/70*17 C	77 11 239 178	T2 267
17'	275/55*17 C	77 11 239 176	T2 255
17'	275/65*17 C	77 11 239 178	T2 267
18'	225/60*18 C	77 11 239 174	T2 247
18'	235/50*18 C	77 11 239 185	T2 235
18'	235/55*18 C	77 11 239 173	T2 245
18'	235/60*18 C	77 11 239 174	T2 247
18'	235/65*18 C	77 11 239 176	T2 255
18'	255/45*18 C	77 11 222 089	T2 240
18'	255/55*18 C	77 11 239 176	T2 255
18'	255/60*18 C	77 11 239 177	T2 265
18'	275/60*18 C	77 11 239 178	T2 267
18'	285/50*18 C	77 11 239 176	T2 255
19'	255/50*19 C	77 11 239 176	T2 255
19'	255/55*19 C	77 11 239 177	T2 265
19'	275/45*19 C	77 11 239 176	T2 255
19'	285/45*19 C	77 11 239 177	T2 265
20'	255/50*20 C	77 11 239 177	T2 265
20'	275/40*20 C	77 11 239 176	T2 255

La C annotata alla fine delle dimensioni dei pneumatici indica che si tratta di una dimensione di pneumatici 4X4 o Commerciali.
La Catena adattata per questo tipo di pneumatici è la T2 4X4.



AAC376

CATENE DA NEVE TRAK

■ Simontano da sole : incastrare il Fix-Trak su un deidadi con l'aiuto della chiave ■ Aprire i 4 bracci della catena ■ Posizionare la catena sul battistrada del pneumatico ■ Introdurre la barretta nel foro del Fix-Trak
Mettere in moto e procedere per una distanza da 20 a 30 metri ■ Le catene si posizionano automaticamente, anche quando il veicolo è immobilizzato in posizione di slittamento ■ Omologate rispetto ad una dimensione di pneumatico.

■ Ciascuna scatola (cartone unitario) è composta da :

- un set di 2 catene da neve;
- 2 elementi di fissaggio (Fix-Trak) referenza 77 01 410 369 ;
- una borsetta di sistemazione ;
- istruzioni per l'uso.

DIMENSIONI DEI PNEUMATICI	REFERENZA
13 pollici	
155/80*13	77 11 238 807
175/70*13	77 11 238 807
185/70*13	77 11 238 808
195/65*13	77 11 238 808
195/70*13	77 11 238 809
205/70*13	77 11 238 810
14 pollici	
165/80*14	77 11 238 811
175/65*14	77 11 238 807
175/75*14	77 11 238 810
175/80*14	77 11 238 812
185/65*14	77 11 238 809
185/70*14	77 11 238 810
185/80*14	77 11 239 082
195/60*14	77 11 238 808
195/70*14	77 11 238 811
205/60*14	77 11 238 809
205/65*14	77 11 238 810
205/70*14	77 11 238 812
225/55*14	77 11 238 809
235/60*14	77 11 238 812
15 pollici	
155/65*15	77 11 238 807
175/60*15	77 11 238 808
175/70*15	77 11 238 811
185/55*15	77 11 238 808
185/65*15	77 11 238 810
185/70*15	77 11 238 812
195/55*15	77 11 238 809
195/65*15	77 11 238 811
195/70*15	77 11 239 082
205/50*15	77 11 238 808
205/60*15	77 11 238 811
205/65*15	77 11 239 082
215/60*15	77 11 238 812
215/70*15	77 11 238 813
225/55*15	77 11 238 811
225/60*15	77 11 239 082
235/55*15	77 11 238 812

DIMENSIONI DEI PNEUMATICI	REFERENZA
16 pollici	
185/50*16	77 11 238 808
195/50*16	77 11 238 809
195/55*16	77 11 238 810
195/60*16	77 11 238 812
205/45*16	77 11 238 808
205/55*16	77 11 238 811
205/60*16	77 11 239 082
215/50*16	77 11 238 810
215/55*16	77 11 238 812
215/65*16	77 11 238 813
225/50*16	77 11 238 811
225/55*16	77 11 239 082
235/50*16	77 11 238 812
235/60*16	77 11 238 813
245/45*16	77 11 238 811
17 pollici	
205/40*17	77 11 238 809
205/50*17	77 11 238 812
215/40*17	77 11 238 809
215/45*17	77 11 238 811
225/45*17	77 11 238 811
225/55*17	77 11 238 813
235/40*17	77 11 238 810
235/45*17	77 11 238 812
245/40*17	77 11 238 811
255/40*17	77 11 238 812
18 pollici	
225/40*18	77 11 238 812
235/40*18	77 11 238 812
245/40*18	77 11 239 082
245/45*18	77 11 238 813



CATENE DA NEVE TRENDY

Sono un'alternativa alle catene da neve classiche, ma non le sostituiscono in caso di obbligo di legge. ■ Realizzate in tessuto ad alta prestestazione ■ Permettono al veicolo tenere perfettamente la strada in caso di neve o di ghiaccio. Prodotto leggero e poco ingombrante (la borsa con 2 catene pesa 1 kg soit 500 gr rispetto ai 3-8 Kg delle catene classiche) ■ Sèche vite e possono essere lavate con acqua o in lavatrice ■ Utilizzo da usare solo in caso di neve o ghiaccio sulla strada (l'asfalto e la ghiaia accelerano l'usura del tessuto antiscivolo) ■ Non accelerare bruscamente quando il veicolo è dotato di queste catene ■ Non superare la velocità di 40 km/h (contro 50 km per le catene classiche) ■ Montaggio molto agevole e rapido: il tempo di montaggio di 2 catene è stimato essere 1 min e 30 sec (contro i 15/20 min impiegati per le catene classiche) ■ Copre il 100% della gamma Renault. ■ Omologazione TÜV.

DIM PNEUMATICI	REFERENZA
13 pollici	
135/80*13	77 11 238 222
145*13	77 11 238 222
155*13	77 11 238 224
155/70*13	77 11 238 222
165*13	77 11 238 224
165/65*13	77 11 238 222
165/70*13	77 11 238 222
165/80*13	77 11 238 224
175*13	77 11 238 225
175/65*13	77 11 238 222
175/70*13	77 11 238 224
175/80*13	77 11 238 225
185/60*13	77 11 238 222
185/65*13	77 11 238 224
185/70*13	77 11 238 224
195/55*13	77 11 238 222
195/70*13	77 11 238 226
195/65*13	77 11 238 223
195/70*13	77 11 238 226
205/60*13	77 11 238 223
205/70*13	77 11 238 226
14 pouces	
145*14	77 11 238 224
155*14	77 11 238 224
155/65*14	77 11 238 222
155/80*14	77 11 238 224
165*14	77 11 238 225
165/60*14	77 11 238 222
165/65*14	77 11 238 224
165/70*14	77 11 238 224
165/75*14	77 11 238 225
165/80*14	77 11 238 225
175*14	77 11 238 225
175/50*14	77 11 238 222
175/60*14	77 11 238 224
175/65*14	77 11 238 224
175/70*14	77 11 238 225
175/75*14	77 11 238 225
175/80*14	77 11 238 225
185*14	77 11 238 227
185/55*14	77 11 238 222

DIM PNEUMATICI	REFERENZA
15 pouces	
155/65*15	77 11 238 224
155/70*15	77 11 238 224
165/65*15	77 11 238 224
175/55*15	77 11 238 224
175/60*15	77 11 238 224
175/65*15	77 11 238 225
175/70*15	77 11 238 225
185/55*15	77 11 238 224
185/60*15	77 11 238 225
185/65*15	77 11 238 225
185/70*15	77 11 238 227
195/80*15	77 11 238 228
195/45*15	77 11 238 222
195/50*15	77 11 238 223
195/55*15	77 11 238 223
195/60*15	77 11 238 226
195/65*15	77 11 238 226
195/70*15	77 11 238 227
195/75*15	77 11 238 228
205/50*15	77 11 238 223
205/55*15	77 11 238 226
205/60*15	77 11 238 226
205/65*15	77 11 238 227
205/70*15	77 11 238 227

DIM PNEUMATICI	REFERENZA
16 pouces	
185/55*16	77 11 238 225
185/60*16	77 11 238 224
195/45*16	77 11 238 223
195/50*16	77 11 238 226
195/55*16	77 11 238 226
195/60*16	77 11 238 227
195/65*16	77 11 238 227
205/45*16	77 11 238 223
205/50*16	77 11 238 226
205/55*16	77 11 238 226
205/60*16	77 11 238 227
205/65*16	77 11 238 227
215/40*16	77 11 238 223
215/45*16	77 11 238 226
215/50*16	77 11 238 226
215/55*16	77 11 238 227
215/60*16	77 11 238 227
215/65*16	77 11 238 228
225/50*16	77 11 238 226
225/55*16	77 11 238 227
225/60*16	77 11 238 228
235/50*16	77 11 238 228
235/60*16	77 11 238 228
205/75*16	77 11 238 228
195/75*16	77 11 238 228
17 pouces	
195/45*17	77 11 238 226

DIM PNEUMATICI	REFERENZA
18 pouces	
205/40*17	77 11 238 223
205/45*17	77 11 238 226
205/50*17	77 11 238 227
205/55*17	77 11 238 227
215/40*17	77 11 238 226
215/35*17	77 11 238 223
215/40*17	77 11 238 226
215/45*17	77 11 238 226
215/50*17	77 11 238 227
215/55*17	77 11 238 227
225/45*17	77 11 238 226
225/50*17	77 11 238 227
225/55*17	77 11 238 228
235/40*17	77 11 238 226
235/45*17	77 11 238 227
235/50*17	77 11 238 227
245/45*17	77 11 238 227
245/40*17	77 11 238 226
255/40*17	77 11 238 227
245/55*17	77 11 238 228
245/55*17	77 11 238 228
235/55*17	77 11 238 228
225/60*17	77 11 238 228
275/40*17	77 11 238 227
215/60*17	77 11 238 228
19 pouces	
215/45*18	77 11 238 227
225/40*18	77 11 238 227
225/45*18	77 11 238 227
235/40*18	77 11 238 227
235/45*18	77 11 238 227
245/40*18	77 11 238 227
255/35*18	77 11 238 226
255/45*18	77 11 238 228
235/55*18	77 11 238 228
235/50*18	77 11 238 228
245/50*18	77 11 238 228
20 pouces	
235/35*19	77 11 238 227
235/45*19	77 11 238 228

TABELLA DI COMPATIBILITA' DELLE CATENE DA NEVE CLASSICHE E TRENDY VEICOLI PARTICOLARI (V.P.)

VEICOLO	DIMENSIONI PNEUMATICO D'ORIGINE	DIMENSIONI CERCHIO	DIMENSIONI PNEUMATICO CATENABILE	DIMENSIONI CERCHIO PER PNEUMATICO	CATENE A CROCIERA			CATENE TRAK	CATENE DA NEVE TRENDY
					CATENE UTILIZZABILI			CATENE UTILIZZABILI	CATENE TRENDY UTILIZZABILI
					GTS	T9	SUPERMAGIC		
TWINGO									
1.2 L	145/70 R13 T	4,5 J 13	145/70 R13 T	4,5 J 13	GTS 020 77 01 410 713	T9 020 77 11 222 071			
1.2 L direction ass. ou boîte auto	155/70 R13 T	4,5 J 13	155/70 R13 T	4,5 J 13	GTS 030 77 01 410 714	T9 030 77 11 222 072			77 11 238 222
A partir de 5' collection	155/65 R14 T	5,5 J 14	155/65 R14 T	5,5 J 14	GTS 035 77 01 410 715	T9 035 77 11 222 073			77 11 238 222
Initiale	155/540 R360 T	145 R 360	155/540 R360 T	145 R 360	GTS 035 77 01 410 715	T9 035 77 11 222 073			
MODUS									
1.2 L	165/65 R15	5,5 J 15	165/65 R15	5,5 J 15		T9 055 77 11 229 498			77 11 238 224
1.4 L 16S, 1.6 L 16S, 1.5 L dCi	185/60 R15	6 J 15	185/60 R15	6 J 15		T9 065 77 11 222 078	TRAK 207 77 11 238 809		77 11 238 225
1.4 L 16S, 1.6 L 16S, 1.5 L dCi (80 et 110 ch)	185/55 R16	6 J 16	185/55 R16	6 J 16		T9 075 77 11 226 819	TRAK 208 77 11 421 711		77 11 238 225
CLIO III									
1.2 L 16V	165/65 R15 81T	5,5 J 15 4-43	165/65 R15	5,5 J 15 4-43		T9 055 77 11 229 498			77 11 238 224
1.2 L 16V, 1.4 L 16V, 1.6 L 16V, 1.5 L dCi	185/60 R15 84/88H	6 J 15 4-50	185/60 R15	6 J 15 4-50		T9 065 77 11 222 078	TRAK 207 77 11 238 809		77 11 238 225
1.2 L 16V, 1.4 L 16V, 1.6 L 16V, 1.5 L dCi, 2.0 L	195/50 R16	6,5 J 16 4-43	185/60 R15	6 J 15 4-43		T9 065 77 11 222 078	TRAK 207 77 11 238 809		77 11 238 226
2.0 L RS	215/45 R17 87W	7,5 J 17 5-68	205/45 R17 88W	7 J 17 5-68		T9 080 77 11 222 080	SUPERMAGIC 080 77 11 224 974	TRAK 208 77 11 421 711	77 11 238 227
CLIO									
1.1 L et 1.2 L	155/70 R13 T	4,5 J 13	155/70 R13 T	4,5 J 13	GTS 030 77 01 410 714	T9 030 77 11 222 072			77 11 238 222
1.4 L	165/65 R13 T	5 J 13	165/65 R13 T	5 J 13	GTS 030 77 01 410 714	T9 030 77 11 222 072			77 11 238 222
1.9 D	165/65 R13 T	5 J 13	165/65 R13 T	5 J 13	GTS 030 77 01 410 714	T9 030 77 11 222 072			77 11 238 222
1.4 S - 1.4 Initiale	165/60 R14 H	6 J 14	165/60 R14 H	6 J 14	GTS 035 77 01 410 715	T9 035 77 11 222 073			77 11 238 222
1.8 L boîte man./Auto	165/65 R14 T	5,5 J 14	165/65 R14 T	5,5 J 14	GTS 040 77 01 410 716	T9 040 77 11 222 074			77 11 238 224
1.8 L RSI, 1.8 L Initiale	175/60 R14 H	6 J 14	165/65 R14	5,5 J 14		T9 040 77 11 222 074			77 11 238 224
16S /Bacara	85/55 R15 V	6,5 J 15	165/65 R14	5,5 J 14		T9 040 77 11 222 074			77 11 238 224
Williams	185/55 R15 V	7 J 15	165/65 R14	5,5 J 14		T9 040 77 11 222 074			77 11 238 224
CLIO II PHASE 1									
1.1 L	165/70 R13 T	5 J 13	165/70 R13 T	5 J 13	GTS 040 77 01 410 716	T9 040 77 11 222 074			77 11 238 222
	165/65 R14 T	5,5 J 14	165/65 R14 T	5,5 J 14	GTS 040 77 01 410 716	T9 040 77 11 222 074			77 11 238 224
	165/70 R13 T	5 J 13	165/70 R13 T	5 J 13	GTS 040 77 01 410 716	T9 040 77 11 222 074			77 11 238 222
1.4 L / 1.6 L / 1.9 D	175/70 R13 T	5,5 J 13	175/70 R13 T	5,5 J 13		T9 050 77 11 222 076	TRAK 105 77 11 238 807		77 11 238 224
	165/65 R14 T	5,5 J 14	165/65 R14 T	5,5 J 14	GTS 040 77 01 410 716	T9 040 77 11 222 074			77 11 238 224
	175/65 R14 T	5,5 J 14	175/65 R14 T	5,5 J 14		T9 050 77 11 222 076	TRAK 105 77 11 238 807		77 11 238 224
1.6 ES2	175/60 R 14 T	5,5 J 14	175/60 R14 T	5,5 J 14		T9 045 11 222 075			77 11 238 224

VEICOLO	DIMENSIONI PNEUMATICO D'ORIGINE	DIMENSIONI CERCHIO	DIMENSIONI PNEUMATICO CATENABILE	DIMENSIONI CERCHIO PER PNEUMATICO	CATENE A CROCIERA			CATENE TRAK	CATENE DA NEVE TRENDY
					CATENE UTILIZZABILI			CATENE UTILIZZABILI	CATENE DA NEVE TRENDY UTILIZZABILI
					GTS	T9	SUPERMAGIC		
CLIO II FASE 1 (SEGUITO)									
1.6 16S ES3	185/60 R14 H	6 J 14	185/60 R14 H	6 J 14		T9 050 77 11 222 076			77 11 238 224
CLIO II FASE 2 E 3									
1.2 L / 1.4 L / 1.5 L dCi / 1.9 L dCi	175/65 R14 T	5,5 J 14	175/65 R14 T	5,5 J 14		T9 050 77 11 222 076		TRAK 105 77 11 238 807	77 11 238 224
Option sur 15 moteurs + monte de base en 1.6 16S et 1.9 dCi (100ch)	185/55 R15 H	6 J 15	185/55 R15 H	6 J 15		T9 060 77 11 222 077			77 11 238 224
R 19									
16S	195/50 R15		165/65 R14	5,5 J 14		T9 040 77 11 222 074			77 11 238 224
MEGANE I FASE 1 (BERLINE/CLASSIC)									
1.4 L	165/70 R13 T	5,5 J 13	165/70 R13 T	5,5 J 13	GTS 040 77 01 410 716	T9 040 77 11 222 074			77 11 238 222
1.4 L / 1.6 L / 1.9 D	175/70 R 13 T	5,5 J 13	175/70 R13 T	5,5 J 13		T9 050 77 11 222 076		TRAK 105 77 11 238 807	77 11 238 224
	175/65 R14 T	5,5 J 14	175/65 R14 T	5,5 J 14		T9 050 77 11 222 076		TRAK 105 77 11 238 807	77 11 238 224
2 L	175/65 R14 H	5,5 J 14	175/65 R14 H	5,5 J 14		T9 050 77 11 222 076		TRAK 105 77 11 238 807	77 11 238 224
	185/60 R14 H	5,5 J 14	185/60 R14	5,5 J 14		T9 050 77 11 222 076			77 11 238 224
1.9 Turbo dTi	175/70 R14 T	5,5 J 14	175/70 R14 T	5,5 J 14		T9 060 77 11 222 077			77 11 238 225
	185/65 R14 T	5,5 J 14	185/65 R14 T	5,5 J 14		T9 060 77 11 222 077		TRAK 207 77 11 238 809	77 11 238 224
1.9 Turbo D	175/65 R14 T	5,5 J 14	175/65 R14 T	5,5 J 14		T9 050 77 11 222 076		TRAK 105 77 11 238 807	77 11 238 224
	185/60 R14 H	5,5 J 14	185/60 R14 H	5,5 J 14		T9 050 77 11 222 076			77 11 238 224
16 S	195/55 R15 V	6,5 J 15	185/55 R15 H	6,5 J 15		T9 060 77 11 222 077			77 11 238 224
	195/50 R16 V	6,5 J 16	175/65 R14	6 J 14		T9 050 77 11 222 076		TRAK 105 77 11 238 807	77 11 238 224
SCENIC I FASE 1									
1.4 L / 1.6 L boîte man.	175/70 R14 T	5,5 J 14	175/70 R14 T	5,5 J 14	GTS 060 77 01 410 719	T9 060 77 11 222 077			77 11 238 225
1.6 L boîte auto.	185/70 R14 T	6 J 14	185/70 R14 T	6 J 14		T9 065 77 11 222 078		TRAK 209 77 11 238 810	77 11 238 225
2 L / 1.9 Turbo D	185/70 R14 T	6 J 14	185/70 R14 T	6 J 14		T9 065 77 11 222 078		TRAK 209 77 11 238 810	77 11 238 225
MEGANE I FASE 1 (COUPE)									
1.6 L	175/70 R13 T	5,5 J 13	175/70 R13 T	5,5 J 13		T9 050 77 11 222 076		TRAK 105 77 11 238 807	77 11 238 224
	175/65 R14	5,5 J 14	175/65 R14	5,5 J 14		T9 050 77 11 222 076		TRAK 105 77 11 238 807	77 11 238 224
2 L	175/65 R14	5,5 J 14	175/65 R14	5,5 J 14		T9 050 77 11 222 076		TRAK 105 77 11 238 807	77 11 238 224
	185/60 R14 H	6 J 14	185/60 R14	H 6 J 14		T9 050 77 11 222 076			77 11 238 224
16 S	195/50 R16 V	6,5 J 16	185/55 R15 H	6,5 J 15		T9 060 77 11 222 077			77 11 238 224
1.9 Turbo D	175/70 R14 T	6 J 14	175/70 R14 T	6 J 14		T9 060 77 11 222 077			77 11 238 225
	185/65 R14 T	6 J 14	185/65 R14 T	6 J 14		T9 060 77 11 222 077		TRAK 207 77 11 238 809	77 11 238 224
MEGANE I FASE 1 (CABRIOLET)									
1.6 L	175/65 R14 T	5,5 J 14	175/65 R14 T	5,5 J 14		T9 050 77 11 222 076		TRAK 105 77 11 238 807	77 11 238 224

VEICOLO	DIMENSIONI PNEUMATICO D'ORIGINE	DIMENSIONI CERCHIO	DIMENSIONI PNEUMATICO CATENABILE	DIMENSIONI CERCHIO PER PNEUMATICO	CATENE A CROCIERA			CATENE TRAK	CATENE DA NEVE TRENDY	
					CATENE UTILIZZABILI					CATENE UTILIZZABILI
					GTS	T9	SUPERMAGIC			
MEGANE I FASE 1 (CABRIOLET) (SEGUITO)										
	185/55 R15 H	6,5 J 15	185/55 R15 H	6,5 J 15			T9 060 77 11 222 077		77 11 238 224	
2 L	185/60 R14 H	5,5 J 14	185/60 R14 H	5,5 J 14			T9 050 77 11 222 076		77 11 238 224	
	185/55 R15 H	6,5 J 15	185/55 R15 H	6,5 J 15			T9 060 77 11 222 077		77 11 238 224	
16 S	195/50 R16 V	6,5 J 16	185/55 R15 H	6,5 J 15			T9 060 77 11 222 077		77 11 238 224	
MEGANE I FASES 2 E 3 (BERLINE/CLASSIC)										
1.4 L / 1.6 L / 1.9 D	175/65 R14 T	5,5 J 14 ET 36	175/65 R14 T	5,5 J 14 ET 36			T9 050 77 11 222 076	TRAK 105 77 11 238 807	77 11 238 224	
	185/55 R15 H *Surmonte	6 J 15 ET 43	185/55 R15 H *Surmonte	6 J 15 ET 43	GTS 060 77 01 410 719		T9 060 77 11 222 077		77 11 238 224	
1.6 16V / 1.9 dTi	185/60 R15 H	6 J 15 ET 43	185/60 R15 H	6 J 15 ET 43			T9 065 77 11 222 078	TRAK 207 77 11 238 809	77 11 238 225	
SCENIC I FASE 2 E 3										
1.4 L / 1.6 L / 1.9 D / 1.9 dTi	185/65 R15 T	6 J 15 ET 43	185/65 R15 T	6 J 15 ET 43			T9 070 77 11 222 079	SUPERMAGIC 070 77 11 224 973	TRAK 209 77 11 238 810	77 11 238 225
2 L	195/60 R15 H *Surmonte	6 J 15 ET 43	195/60 R15 H *Surmonte	6 J 15 ET 43			T9 070 77 11 222 079	SUPERMAGIC 070 77 11 224 973	TRAK 208 77 11 421 711	77 11 238 226
Scenic 4x4 2 L / 1.9 dTi	215/65 R16 T/H	6,5 J 16 ET 43	Vehicule chainable à l'avant seulement				T9 102 77 11 222 090	SUPERMAGIC 102 77 11 224 978		77 11 238 228
MEGANE I FASE 2 E 3 (COUPE/ CABRIOLET)										
1.4 L / 1.6 L	175/65 R14 T	5,5 J 14 ET 36	175/65 R14 T	5,5 J 14 ET 36			T9 050 77 11 222 076	TRAK 105 77 11 238 807	77 11 238 224	
	185/55 R15 H *Surmonte	6,5 J 15 ET 43	185/55 R15 H *Surmonte	6,5 J 15 ET 43			T9 060 77 11 222 077		77 11 238 224	
1.6L 16V / 1.9 dTi	185/60 R15 H	6,5 J 15 ET 43	185/60 R15 H	6,5 J 15 ET 43			T9 065 77 11 222 078	TRAK 207 77 11 238 809	77 11 238 225	
16 S	195/50 R16 V	6,5 J 16 ET 44	185/55 R15 H	6,5 J 15 ET 44			T9 060 77 11 222 077		77 11 238 224	
MEGANE II (BERLINE/ BREAK/TRICORPS/ COUPE/ CABRIOLET)										
1.4 L / 1.6 L / 1.5 dCi/1.9 dCi	195/65 R15	6,5 J 15	195/65 R15	6,5 J 15			T9 080 77 11 222 080	SUPERMAGIC 080 77 11 224 974	TRAK 210 77 11 238 811	77 11 238 226
Option sur tout moteur + base sur 2.0 L	205/55 R16	6,5 J 16	205/55 R16	6,5 J 16			T9 090 77 11 222 081	SUPERMAGIC 090 77 11 224 975	TRAK 210 77 11 238 811	77 11 238 226
Option sur tout moteur	205/50 R17	6,5 J 17	205/55 R16	6,5 J 16			T9 090 77 11 222 081	SUPERMAGIC 090 77 11 224 975	TRAK 210 77 11 238 811	77 11 238 226
Mégane II RS	225/40 R18	7,5 J 18	215/45 R17	7 J 17			T9 090 77 11 222 081	SUPERMAGIC 090 77 11 224 975	TRAK 210 77 11 238 811	77 11 238 226
MEGANE II FASE 2 (BERLINE/ BREAK/TRICORPS/ COUPE/ CABRIOLET)										
1.4 L / 1.6 L / 1.5 dCi/1.9 dCi	195/65 R15	6,5 J 15 4-45	195/65 R15	6,5 J 15			T9 080 77 11 222 080	SUPERMAGIC 080 77 11 224 974	TRAK 210 77 11 238 811	77 11 238 226
Option sur tout moteur + base sur 2.0 L	205/55 R16	6,5 J 16 4-49	205/55 R16	6,5 J 16			T9 090 77 11 222 081	SUPERMAGIC 090 77 11 224 975	TRAK 210 77 11 238 811	77 11 238 226
2.0 L dCi	205/50 R16 91V	6,5 J 17 5-49	205/55 R16	6,5 J 16			T9 090 77 11 222 081	SUPERMAGIC 090 77 11 224 975	TRAK 210 77 11 238 811	77 11 238 226
Option sur tout moteur sauf 2.0 L dCi	205/50 R17	6,5 J 17 4-49	205/55 R16	6,5 J 16			T9 090 77 11 222 081	SUPERMAGIC 090 77 11 224 975	TRAK 210 77 11 238 811	77 11 238 226
2.0 L dCi	205/50 R17 93V	6,5 J 17 5-49	205/55 R16	6,5 J 16			T9 090 77 11 222 081	SUPERMAGIC 090 77 11 224 975	TRAK 210 77 11 238 811	77 11 238 226
Mégane II RS	225/40 R18	7,5 J 18	215/45 R17	7 J 17			T9 090 77 11 222 081	SUPERMAGIC 090 77 11 224 975	TRAK 210 77 11 238 811	77 11 238 226
SCENIC E GRAND SCENIC II										
1.4 L / 1.6 L / 1.5 dCi	195/65 R15	6,5 J 15	195/65 R15	6,5 J 15			T9 080 77 11 222 080	SUPERMAGIC 080 77 11 224 974	TRAK 210 77 11 238 811	77 11 238 226
205/55 R16	6,5 J 16	205/55 R16	6,5 J 16				T9 090 77 11 222 081	SUPERMAGIC 090 77 11 224 975	TRAK 210 77 11 238 811	77 11 238 226
2 L / 1.5 dCi / 1.9 dCi	205/60 R16	6,5 J 16	205/60 R16	6,5 J 16			T9 095 77 11 222 082	SUPERMAGIC 095 77 11 224 976	TRAK 212 77 11 239 082	77 11 238 227

VEICOLO	DIMENSIONI PNEUMATICO D'ORIGINE	DIMENSIONI CERCHIO	DIMENSIONI PNEUMATICO CATENABILE	DIMENSIONI CERCHIO PER PNEUMATICO	CATENE A CROCIERA			CATENE TRAK	CATENE DA NEVE TRENDY	
					CATENE UTILIZZABILI					CATENE UTILIZZABILI
					GTS	T9	SUPERMAGIC			
SCENIC E GRAND SCENIC II (SUITE)										
	205/55 R17	6,5 J 17	205/60 R16	6,5 J 16			T9 095 77 11 222 082	SUPERMAGIC 095 77 11 224 976	TRAK 212 77 11 239 082	77 11 238 227
LAGUNA I FASE 1 (BERLINE)										
1.8 L	185/65 R14 T	6 J 14	185/65 R14 T	6 J 14	GTS 060 77 01 410 719		T9 060 77 01 410 719		TRAK 207 77 11 222 077	77 11 238 224
2 L	185/65 R14 H	6 J 14	185/65 R14 H	6 J 14	GTS 060 77 01 410 719		T9 060 77 11 222 077		TRAK 207 77 11 238 809	77 11 238 224
2 L Baccara	195/65 R15 H	6,5 J 15	195/65 R15 H	6,5 J 15			T9 080 77 11 222 080	SUPERMAGIC 080 77 11 224 974	TRAK 210 77 11 238 811	77 11 238 226
2 L 16S	195/60 R15 H	6,5 J 15	195/60 R15 H	6,5 J 15			T9 070 77 11 222 079	SUPERMAGIC 070 77 11 224 973	TRAK 208 77 11 421 711	77 11 238 226
3 L V6 / Baccara	205/60 R15 V	6,5 J 15	205/60 R15	6,5 J 15			T9 080 77 11 222 080	SUPERMAGIC 080 77 11 224 974	TRAK 210 77 11 238 811	77 11 238 226
1.9 L dTi	195/65 R15 T	6,5 J 15	195/65 R15 T	6,5 J 15			T9 080 77 11 222 080	SUPERMAGIC 080 77 11 224 974	TRAK 210 77 11 238 811	77 11 238 226
2.2 L Turbo D	195/65 R15 H	6,5 J 15	195/65 R15	6,5 J 15			T9 080 77 11 222 080	SUPERMAGIC 080 77 11 224 974	TRAK 210 77 11 238 811	77 11 238 226
LAGUNA I FASE 1 NEVADA 5 POSTI										
1.8 L	185/65 R14 T	6 J 14	185/65 R14 T	6 J 14	GTS 060 77 01 410 719		T9 060 77 11 222 077		TRAK 207 77 11 238 809	77 11 238 224
2 L	195/65 R14 T	6 J 14	195/65 R14 T	6 J 14			T9 070 77 11 222 079	SUPERMAGIC 070 77 11 224 973	TRAK 208 77 11 421 711	77 11 238 226
2 L Boite auto	205/60 R15 H	6 J 15	205/60 R15 H	6 J 15			T9 080 77 11 222 080	SUPERMAGIC 080 77 11 224 974	TRAK 210 77 11 238 811	77 11 238 226
2 L 16S	195/60 R15 H	6,5 J 15	195/60 R15 H	6,5 J 15			T9 070 77 11 222 079	SUPERMAGIC 070 77 11 224 973	TRAK 208 77 11 421 711	77 11 238 226
3 L V6	205/60 R15 V	6,5 J 15	205/60 R15 V	6,5 J 15			T9 080 77 11 222 080	SUPERMAGIC 080 77 11 224 974	TRAK 210 77 11 238 811	77 11 238 226
2.2 D	195/65 R14 T	6 J 14	195/65 R14 T	6 J 14			T9 070 77 11 222 079	SUPERMAGIC 070 77 11 224 973	TRAK 208 77 11 421 711	77 11 238 226
2.2 Turbo D	195/65 R15 H	6,5 J 15	195/65 R15 H	6,5 J 15			T9 080 77 11 222 080	SUPERMAGIC 080 77 11 224 974	TRAK 210 77 11 238 811	77 11 238 226
LAGUNA I FASE 1 NEVADA 7 POSTI										
1.8 L	195/65 R14 T	6 J 14	195/65 R14 T	6 J 14			T9 070 77 11 222 079	SUPERMAGIC 070 77 11 224 973	TRAK 208 77 11 421 711	77 11 238 226
2 L	205/60 R15 H	6 J 15	205/60 R15 H	6 J 15			T9 080 77 11 222 080	SUPERMAGIC 080 77 11 224 974	TRAK 210 77 11 238 811	77 11 238 226
2 L	16S 205/60 R15 H	6,5 J 15	205/60 R15 H	6,5 J 15			T9 080 77 11 222 080	SUPERMAGIC 080 77 11 224 974	TRAK 210 77 11 238 811	77 11 238 226
3 L	V6 205/60 R15 V	6,5 J 15	205/60 R15 V	6,5 J 15			T9 080 77 11 222 080	SUPERMAGIC 080 77 11 224 974	TRAK 210 77 11 238 811	77 11 238 226
2.2 D	195/65 R14 T	6 J 14	195/65 R14 T	6 J 14			T9 070 77 11 222 079	SUPERMAGIC 070 77 11 224 973	TRAK 208 77 11 421 711	77 11 238 226
2.2 turbo D	195/65 R15 H	6,5 J 15	195/65 R15 H	6,5 J 15			T9 080 77 11 222 080	SUPERMAGIC 080 77 11 224 974	TRAK 210 77 11 238 811	77 11 238 226
LAGUNA I FASE 2 (BERLINE/BREAK)										
1.6 L 16S	195/65 R15 H/T	6,5 J 15	195/65 R15 H/T	6,5 J 15			T9 080 77 11 222 080	SUPERMAGIC 080 77 11 224 974	TRAK 210 77 11 238 811	77 11 238 226
1.8 L 16S / 2L 16S	195/65 R15 H	6,5 J 15	195/65 R15 H	6,5 J 15			T9 080 77 11 222 080	SUPERMAGIC 080 77 11 224 974	TRAK 210 77 11 238 811	77 11 238 226
3 L	V6 205/60 R15 V	6,5 J 15	205/60 R15 V	6,5 J 15			T9 080 77 11 222 080	SUPERMAGIC 080 77 11 224 974	TRAK 210 77 11 238 811	77 11 238 226
1.9 dTi	195/65 R15 T	6,5 J 15	195/65 R15 T	6,5 J 15			T9 080 77 11 222 080	SUPERMAGIC 080 77 11 224 974	TRAK 210 77 11 238 811	77 11 238 226
2.2 L Turbo D	195/65 R15 H	6,5 J 15	195/65 R15 H	6,5 J 15			T9 080 77 11 222 080	SUPERMAGIC 080 77 11 224 974	TRAK 210 77 11 238 811	77 11 238 226
LAGUNA I FASE 3 (BERLINE/BREAK)										
1.6 L / 1.8 L / 2 L / 1.9 L	195/65 R15 H/T	6,5 J 15	195/65 R15 H/T	6,5 J 15			T9 080 77 11 222 080	SUPERMAGIC 080 77 11 224 974	TRAK 210 77 11 238 811	77 11 238 226

* Solo sui pneumatici Renault : Michelin, Continental et Dunlop.

VEICOLO	DIMENSIONI PNEUMATICO D'ORIGINE	DIMENSIONI CERCHIO	DIMENSIONI PNEUMATICO CATENABILE	DIMENSIONI CERCHIO PER PNEUMATICO	CATENE A CROCIERA			CATENE TRAK	CATENE DA NEVE TRENDY
					CATENE A CROCIERA			CATENE UTILIZZABILI	CATENE NEVE TRENDY UTILIZZABILI
					GTS	T9	SUPERMAGIC		
LAGUNA I FASE 3 (BERLINE/BREAK) (SEGUITO)									
3 L	205/60 R15	6,5 J 15	205/60 R15	6,5 J 15		T9 080 77 11 222 080	SUPERMAGIC 080 77 11 224 974	TRAK 210 77 11 238 811	77 11 238 226
1.6 L / 1.8 L / 2 L / 1.9 L / 3 L	205/55 R16 * Surmonte	6,5 J 16 *	205/55 R16 Surmonte	6,5 J 16		T9 090 77 11 222 081	SUPERMAGIC 090 77 11 224 975	TRAK 210 77 11 238 811	77 11 238 226
LAGUNA II FASE 1 (BERLINE/BREAK)									
1.6 L / 1.8 L / 1.9 dCi	195/65 R15 H	6,5 J 15	195/65 R15 H	6,5 J 15		T9 080 77 11 222 080	SUPERMAGIC 080 77 11 224 974	TRAK 210 77 11 238 811	77 11 238 226
1.6 L / 1.8 L / 1.9 dCi / 2 L / 3 L / 2.2 dCi	205/55 R16 V	6,5 J 16	205/55 R16 V	6,5 J 16		T9 090 77 11 222 081	SUPERMAGIC 090 77 11 224 975	TRAK 210 77 11 238 811	77 11 238 226
1.6 L / 1.8 L / 1.9 dCi / 2 L / 3 L / 2.2 dCi	225/45 R17 V	7 J 17	225/45 R17 V *	7 J 17		T9 095 77 11 222 082	SUPERMAGIC 095 77 11 224 976	TRAK 210 77 11 238 811	77 11 238 226
LAGUNA II FASE 2 (BERLINE/BREAK)									
1.6 L / 1.8 L / 1.9 dCi	195/65 R15 H	6,5 J 15	195/65 R15 H	6,5 J 15		T9 080 77 11 222 080	SUPERMAGIC 080 77 11 224 974	TRAK 210 77 11 238 811	77 11 238 226
1.6 L / 1.8 L / 1.9 dCi / 2 L / 3 L / 2.2 dCi	205/55 R16 V	6,5 J 16	205/55 R16 V	6,5 J 16		T9 090 77 11 222 081	SUPERMAGIC 090 77 11 224 975	TRAK 210 77 11 238 811	77 11 238 226
1.6 L / 1.8 L / 1.9 dCi / 2 L / 3 L / 2.2 dCi	225/45 R17 V	7 J 17	205/55 R16 V	6,5 J 16		T9 090 77 11 222 081	SUPERMAGIC 090 77 11 224 975	TRAK 210 77 11 238 811	77 11 238 226
R25									
V6 Turbo	205/55 R16		205/60 R15	6,5 J 15		T9 080 77 11 222 080	SUPERMAGIC 080 77 11 224 974	TRAK 210 77 11 238 811	77 11 238 226
SAFRANE FASE 1									
V6	195/65 R15 H	6,5 J 15	195/65 R15	6,5 J 15		T9 080 77 11 222 080	SUPERMAGIC 080 77 11 224 974	TRAK 210 77 77 11 238 811	11 238 226
Baccara	205/50 R16	7 J 16	205/50 R16	7 J 16		T9 080 77 11 222 080	SUPERMAGIC 080 77 11 224 974	TRAK 208 77 11 421 711	77 11 238 226
Bi-Turbo	225/45 R17	7,5 J 17	205/50 R17	7,5 J 17		T9 090 77 11 222 081	SUPERMAGIC 090 77 11 224 975		77 11 238 227
SAFRANE FASE 2									
2 L	195/65 R15 H	6,5 J 15	195/65 R15 H		6,5 J 15	T9 080 77 11 222 080	SUPERMAGIC 080 77 11 224 974	TRAK 210 77 11 238 811	77 11 238 226
2 L (7 ch)	195/60 R15 H	6,5 J 15	195/60 R15 H	6,5 J 15		T9 070 77 11 222 079	SUPERMAGIC 070 77 11 224 973	TRAK 208 77 11 421 711	77 11 238 226
2.5 L	195/65 R15 V	6,5 J 15	195/65 R15 V	6,5 J 15		T9 080 77 11 222 080	SUPERMAGIC 080 77 11 224 974	TRAK 210 77 11 238 811	77 11 238 226
3 L	205/60 R15 V	6,5 J 15	205/60 R15 V	6,5 J 15		T9 080 77 11 222 080	SUPERMAGIC 080 77 11 224 974	TRAK 210 77 11 238 811	77 11 238 226
2.2 L Turbo D	195/65 R15 H	6,5 J 15	195/65 R15 H	6,5 J 15		T9 080 77 11 222 080	SUPERMAGIC 080 77 11 224 974	TRAK 210 77 11 238 811	77 11 238 226
VELSATIS ET VELSATIS FASE 2									
2 L / 3.5 L / 2.2 dCi / 3 L DV6	225/55 R17	7 J 17	225/55 R17	7 J 17		T9 103 77 11 239 190	SUPERMAGIC 103 77 11 239 191	TRAK 215 77 11 238 813	77 11 238 228
2 L / 3.5 L / 2.2 dCi / 3 L DV6	245/45 R18	7,5 J 18	225/55 R17	7 J 17		T9 103 77 11 239 190	SUPERMAGIC 103 77 11 239 191	TRAK 215 77 11 238 813	77 11 238 228
NOUVEL ESPACE									
2 L / 1.9 dCi	225/60 R16 V	6,5 J 16	225/60 R16 V	6,5 J 16		T9 102 77 11 222 090	SUPERMAGIC 102 77 11 224 978	TRAK 215 77 11 238 813	77 11 238 228
2 L / 3.5 L / 1.9 dCi / 2.2 dCi / 3 L DV6	225/55 R17 C	7 J 17	225/55 R17	C 7 J 17		T9 103 77 11 239 190	SUPERMAGIC 103 77 11 239 191	TRAK 215 77 11 238 813	77 11 238 228
2 L / 3.5 L / 2.2 dCi / 3 L DV6	245/45 R18	7,5 J 18	225/55 R17	7 J 17		T9 103 77 11 239 190	SUPERMAGIC 103 77 11 239 191	TRAK 215 77 11 238 813	77 11 238 228

TABELLA DI COMPATIBILITA' DELLE CATENE DA NEVE PER VEICOLI COMMERCIALI (VC)

VEICOLO	DIMENSIONI PNEUMATICO D'ORIGINE	DIMENSIONE CERCHIO	DIMENSIONE PNEUMATICO CATENABILE	DIMENSIONE CERCHIO PER PNEUMATICO	CATENE A CROCIERA			CATENE TRAK	CATENE DA NEVE TRENDY
					CATENE A CROCIERA			CATENE UTILIZZABILI	CATENE TRENDY UTILIZZABILI
					GTS	T2	T9		
KANGOO PHASES 1, 1' ET 2									
	165/70 R13	5 J 13	165/70 R13	5 J 13	GTS 040 77 01 410 716				77 11 238 222
4X2 CUS VP/VU	175/65 R14	5,5 J 14	175/65 R14	5,5 J 14			T9 050 77 11 222 076	TRAK 105 77 11 238 807	77 11 238 224
	165/70 R14	5,5 J 14	165/70 R14	5,5 J 14			T9 050 77 11 222 076		77 11 238 224
4X2 CUA	165/70 R14	5,5 J 14	165/70 R14	5,5 J 14			T9 050 77 11 222 076		77 11 238 224
4X2 TC	165/75 R14	5,5 J 14	165/75 R14	5,5 J 14	GTS 060 77 01 410 719				77 11 238 225
4X4 TI44	185/65 R15	6 J 15	185/65 R15	6 J 15			T9 070 77 11 222 079	TRAK 209 77 11 238 810	77 11 238 225
MASTER PHASE 1									
FOURGON 2,8T	195/70 R15	6 J 15	195/70 R15	6 J 15			T2 220 77 11 222 086		77 11 238 227
FOURGON 3,3T	215/70 R15	6 J 15	215/70 R15	6 J 15			T2 230 77 11 222 088		77 11 238 228
FOURGON 3,5T ET MINIBUS 9 PLACES	225/70 R15	6 J 15	225/70 R15	6 J 15			T2 230 77 11 222 088		77 11 238 228
MASTER PHASES 1', 2 ET 3									
FOURGON 2,8T	195/65 R16	6 J 16	195/65 R16	6 J 16			T2 220 77 11 222 086		77 11 238 227
FOURGON 3,3T	215/65 R16	6 J 16	215/65 R16	6 J 16			T2 230 77 11 222 088		77 11 238 228
FOURGON 3,5T ET MINIBUS 9 PLACES	225/65 R16	6 J 16	225/65 R16	6 J 16			T2 240 77 11 222 089		
TRAFIC PHASES 1 ET 2									
FOURGON ET COMBI L1H1 1T	195/65 R16	6 J 16	195/65 R16	6 J 16			T2 220 77 11 222 086		77 11 238 227
FOURGON ET COMBI L1H1 1,2T ET FOURGON ET COMBI L2H1	205/65 R16	6 J 16	205/65 R16	6 J 16			T2 225 77 11 222 087		77 11 238 227
SURMONTE	215/65 R16	6 J 16	205/65 R16	6 J 16			T2 225 77 11 222 087		77 11 238 227



ALLARME

PERCHE' INSTALLARE UN ALLARME?

- L'anti-avviamento di serie impedisce il furto della vettura ma non protegge contro l'intrusione nell'abitacolo e quindi il furto di oggetti personali e accessori.
- Per questo Renault propone una gamma di allarmi elettronici che, come risulta dalle statistiche, riduce di due terzi il rischio di furto.

PERCHE' UN ALLARME RENAULT ?

Perché Renault offre la massima sicurezza, la scelta più adatta e le migliori garanzie tecniche:

- Installazione garantita dall'omologazione tecnica effettuata dal costruttore
- Rispetto delle norme delle compagnie d'assicurazione
- Rispetto delle norme europee sulla qualità elettromagnetica
- Consumo minimale di corrente, caratteristica che allunga la durata della batteria (rische di panne minimizzati in periodi di inattività prolungata)
- Utilizzo del radiocomando d'origine.

PRINCIPALI FUNZIONI DI PROTEZIONE DI SERIE :

- Protezione dell'interno del veicolo tramite un sensore di protezione volumetrico prerogolato. Tramite ultrasuoni, esso registra le variazioni di volume nell'abitacolo. Tramite iperfrequenza per alcuni modelli, esso rileva i movimenti e permette di lasciare il veicolo aperto (ideale per le cabriolets ed i veicoli commerciali)
- Protezione contro i tentativi d'intrusione grazie ad una protezione perimetrica per contatti
- Sirena auto-alimentata di alta potenza, attiva anche se il ladro taglia i fili dell'alimentazione
- Codice personale (PIN) d'origine o di soccorso
- Controllo di chiusura delle porte dall'entrata in funzione
- Lampeggiamento delle luci in caso di entrata in funzione.

PRINCIPALI FUNZIONI DI CONFORT DI SERIE:

- Disconnessione del sensore volumetrico: permette di lasciare un animale nella vettura senza rischiare di azionare l'allarme
- Disconnessione dei moduli supplementari.

EQUIPAGGIAMENTI OPZIONALI:

- Sensore anti-sollevamento per proteggere il vostro veicolo dai tentativi di rimorchio o di furto delle ruote (77 01 416 069)
- Chiave elettronica di soccorso (77 01 419 596)
- Sensore ad iperfrequenze per le cabriolets (77 01 419 068).

VANTAGGI DEGLI ALLARMI RENAULT

TERMINE	DESCRIZIONE	VANTAGGI
Allarme compatto	La centrale elettronica e la sirena sono nella stessa cassa	Simplicité de montage, diminution du nombre de connexions et de liaisons électriques
Radiocomando	La trasmissione dell'informazione avviene tramite onde radio	Portata importante
TIR-TRF	La trasmissione dell'informazione avviene tramite un fascio unidirezionale (Trasmissione Infrarossi o Radio Frequenza)	Utilizza il telecomando d'origine del veicolo e propone una maggiore protezione antipirateria
Perimetria	Protezione contro le intrusioni tramite le uscite previste dal costruttore: porte, capot, bagagliaio	Constituisce la base minima di una protezione anti-intrusione
Volumetria	Protezione contro le intrusioni non previste dal costruttore: vetro, parabrezza, lunotto posteriore, tramite ultrasuoni o iperfrequenza	Fornisce una protezione completa a tutto l'abitacolo
Ultrasuono	Rileva la variazione di volume nell'abitacolo	Protezione totale dell'abitacolo
Iperfrequenza (per Mégane Coupé-cabriolet)	Rileva tutti i movimenti nella zona protetta dal sistema	Permette di lasciare il veicolo aperto, ideale per le cabriolet, evita l'azionamento fuori luogo dell'allarme.
Sirena auto-alimentata	Sirena dotata della propria riserva d'energia	Protezione assicurata in tutte le situazioni: batteria tampone, protezione distacco e sabotaggio
Esclusione della volumetria	Permette d'annullare momentaneamente la volumetria	Offre una maggiore flessibilità d'utilizzo: permette di lasciare un animal nella vettura con i vetri aperti
Anti-sollevamento (optional)	Rileva il sollevamento del veicolo	Fornisce una protezione in caso di sollevamento del veicolo tramite carro-attrezzi
Comando di soccorso	Permette di fermare l'allarme in caso di perdita, furto o guasto del telecomando, o a seguito dell'usura delle pile	Offre una maggiore flessibilità d'utilizzo: nessuna immobilizzazione fuori luogo del veicolo.
SRA	Omologazione rilasciata dall'organismo che riunisce gli assicuratori di automobili francesi sul livello di qualità di protezione dei veicoli.	-
SRA M1	Norme per i veicoli particolari	Omologazione che riguarda la protezione dalle intrusioni nei veicoli particolari

TABELLA DI COMPATIBILITÀ DEGLI ALLARMI PER VEICOLI D'OCCASIONE

VEICOLO	REFERENZA	TM	SISTEMA DI COMANDO DELL'ALLARME	INIBIZIONE VOLUMETRIA
Twingo I fino a gennaio 2002	Texalarm 77 11 213 990	2 h	TRF - Chiave	Pulsante
Kangoo fino a marzo 2002				
Clio II Fase 1	Texalarm 77 01 419 431	2,5 h	TRF/TIR - Chiave	Pulsante
Mégane I Fase 2 e 3	Texalarm 77 01 419 537	2,5 h	TRF - Chiave	Chiave
Laguna I	Cobra 77 11 213 046	2 h	TRF - Chiave	Chiave
Safrane				
Avantime	Cobra 77 11 220 957	2,5 h	TRF - Chiave	Chiave

TRF : Telecomando a radio-frequenza d'origine.

TIR : Telecomando a infrarossi d'origine.

Nota : Attenzione l'opzione anti-sollevamento non è disponibile per Twingo I, Clio II Fase 1 e Mégane I / Scénic I.

TABELLA APPLICAZIONE ALLARMI SU VEICOLI NUOVI

VEICOLO	REFERENZA	TM	SISTEMA DI COMANDO DELL'ALLARME	INIBIZIONE VOLUMETRICA
Twingo 1 Phase 2 a partire da febbraio 2002	77 11 221 157	-	TRF - chiave di contatto	chiave
Kangoo Phase 2 "Generazione 2006"	77 11 229 446	-	TRF - chiave di contatto	chiave
Clio II fase 2, 3 et 4	77 11 229 447 (DAG) 77 11 237 551 (DAD)	2 h	TRF - chiave di contatto	chiave
Clio III con chiave	77 11 236 163	3 h (DAG) 1,5 h (DAD)	TRF - chiave di contatto	chiave
Clio III avec carte	77 11 236 479	1,5 h	Carta Renault	chiave
Modus	77 11 227 948	2,5 h (DAG) 1 h (DAD)	TRF - chiave di contatto	chiave
Mégane II Berline e Coupé	77 11 229 344 (DAG) 77 11 229 568 (DAD)	2,5 h	Carta Renault	Carta Renault
Mégane II Tricorps e Break	77 11 229 345 (DAD) 77 11 229 569 (DAD)	2,5 h	Carta Renault	Carta Renault
Mégane II Coupé-Cabriolet	77 11 419 907 (DAG) 77 11 239 066 (DAD)	2,5 h	Carta Renault	Carta Renault
Scénic II	77 11 229 348	2,5 h	Carta Renault	Carta Renault
Grand Scénic II	77 11 229 349	2,5 h	Carta Renault	Carta Renault
Laguna II Berline e Break	77 11 229 350	1 h	Carta Renault	Carta Renault
Vel Satis				
Espace IV	77 11 229 351	1,5 h	Carta Renault	Carta Renault
VII Trafic II e Master	77 11 212 777	-	TRF - chiave di contatto	chiave
Logan con telecomando	60 01 998 061	-	TRF - chiave di contatto	chiave
Logan senza telecomando	60 01 998 072	-	TRF - chiave di contatto	chiave

TRF : Telecomando radio-frequenza d'origine.
 Nota : Per Logan, ordinare il pulsante protezione cofano: 60 01 998 127. Per le Logan con telecomando è consigliabile acquistare una seconda chiave con telecomando: 60 01 546 811.
 Nota : Per Clio II Fase 4, è consigliabile acquistare una seconda chiave con telecomando: 82 00 100 173.

TABELLA APPLICAZIONE ALLARMI SU VEICOLI D'OCCASIONE

VEICOLO	REFERENZA	TM	SISTEMA DI ATTIVAZIONE DELL'ALLARME	INIBIZIONE VOLUMETRICO
Twingo I fino a gennaio 2002	Texalarm 77 11 213 990	2 h	TRF - Chiave di contatto	
Kangoo fino a marzo 2002				
Clio II fase 1	Texalarm 77 01 419 431	2,5 h	TRF/TIR - Chiave di contatto	
Mégane I fase 2 e 3	Texalarm 77 01 419 537	2,5 h	TRF - Chiave di contatto	Chiave di contatto
Laguna I	Cobra 77 11 213 046	2 h	TRF - Chiave di contatto	Chiave di contatto
Safrane				
Avantime	Cobra 77 11 220 957	2,5 h	TRF - Chiave di contatto	Chiave di contatto

TRF : Telecomando radiofrequenza d'origine
 TIR : Telecomando radiofrequenza d'origine
 Nota : Attenzione l'opzione antisollevamento non è disponibile per Twingo I, Clio II Phase 1 et Mégane I / Scénic I.



AAC471

TABELLA DELLE CARATTERISTICHE DEI SISTEMI ANTI-AVVIAMENTO

DESCRIZIONE	Antiavviamento SRA Texalarm 77 01 416 133	Antiavviamento SRA Cobra 77 01 416 026	Allarme SRA « M1/N1 » Texalarm 77 01 419 636
REFERENZA	77 01 416 133	77 01 416 026	77 01 419 636
TM	1,5 h	1,5 h	5 h
SISTEMA DI COMANDO DELL'ALLARME			
Radio-Comando (R.C.)	-	-	si
Transpondeur	Porte clef (rechange 77 01 416 134)	-	-
Chiave elettronica	-	Chiave elettronica (ricambio 77 01 416 071)	-
Comando di sicurezza	-	-	Chiave di contatto
INSERIMENTO COMANDABILE A DISTANZA	-	-	si
FUNZIONI DI ALLARME			
BLOCCHI(s) motore	2 automatici	2 automatici	2 automatici
Perimetrale	-	-	Perimetrale
volumetrico (U.S. / H.F)	-	-	U.S.
inibizione volumetrico	-	-	Radiocomando
Sirena auto-alimentata	-	-	si

SERRATURA A TRE PUNTI DI ANCORACCIO KANGOO

■ Consente la chiusura di sicurezza delle porte posteriori su tre punti.

APPLICAZIONE	REFERENZA	TM
Kangoo	77 01 419 404	4 h

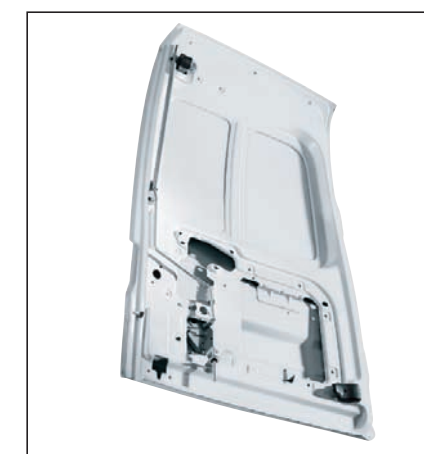

AAC649



ANTIUVVIAMENTO MECCANICO

- Soluzione economica per ridurre il rischio di furto
- Adattabile al volante di tutti i veicoli renault



DESCRIZIONE	REFERENZA	CARATTERISTICHE
Blocca volante	77 11 230 455	Si adatta al volante di tutti i veicoli tutti i veicoli
Blocca pedali	77 11 230 456	Per la leva del cambio manuale unicamente
Blocca leva del Cambio e Freno a mano	77 01 418 662	Non compatibile con freno a mano automatico



COMPATIBILITA' DEI SISTEMI ANTIUVVIAMENTO MECCANICI SUI VEICOLI DELLA GAMMARENAULT

	BLOCCA VOLANTE 77 11 230 455	BLOCCA PEDALI 77 11 230 456	BLOCCO LEVA DEL CAMBIO E FRENO A MANO 77 01 418 662
Twingo tutte le versioni	OK	OK	
Clio II	OK	OK	OK
Clio III	OK	OK	-
Modus	OK	OK	OK
Kangoo VP	OK	OK	OK
Mégane II Berline et Coupé	OK	NON	NON
Mégane II Break	OK	NON	NON
Mégane II Tricorps	OK	NON	NON
Mégane II Coupé-cabriolet	OK	NON	NON
Scénic II	OK	NON	NON
Grand Scénic II	OK	NON	NON
Laguna II Berline et Break	OK	NON	NON
Vel Satis	OK	NON	NON
Espace IV	OK	OK	NON
Kangoo VU	OK	OK	OK
Trafic VU	OK	OK	NON
Master VU	NON	NON	NON
Clio Renault Sport	OK	NON	OK
Mégane II Renault Sport	OK	NON	NON
Boite de vitesse automatique	OK	NON	NON
Logan	OK	OK	OK



ACCESSORI DI SEGNALAZIONE E SICUREZZA

L'utilizzo di questi accessori è obbligatorio in alcuni paesi europei

TROUSSE DI SICUREZZA

- Indispensabile per il primo soccorso
- Comprende: kit di primo soccorso, triangolo, guanti, gilet segnaletico

REFERENZA
77 11 236 266

GILET DI SICUREZZA

- Permette visibilità in tutte le condizioni
- Conforme alle norme europee

REFERENZA
77 11 236 267

TRIANGOLO DE PRÉ-SEGNALAZIONE

- Ripiegabile in un astuccio dedicato
- Dimensioni : L 434 x l 65 x h 32 mm
- Peso : 805 g
- Omologato a norme europee ECE 27 R3.

REFERENZA	CARATTERISTICHE
77 11 229 867	Unità di servizio 1
77 11 229 556	Lotto da 2

ESTINTORE

- Conforme alla regolamentazione europea
- Omologato per tutti i segmenti
- Si fissa semplicemente al veicolo
- Testato nei Crash test
- Equipaggiati di manometro per la verifica del buon funzionamento

DESCRIZIONE	REFERENZA
Estintore 1 kg	77 11 419 126
Estintore 1 kg con manometro	77 11 419 386
Estintore 2 kg	77 11 419 387
Estintore 2 kg con manometro	77 11 419 388

KIT SICUREZZA

REFERENZA	CARATTERISTICHE
77 11 229 557	Triangolo + trousse di sicurezza Lotto da 6
77 11 229 558	Triangolo + trousse di sicurezza + gilet Lotto da 5

